

Кабельные распределительные коробки
Т-серии

OBO
BETTERMANN

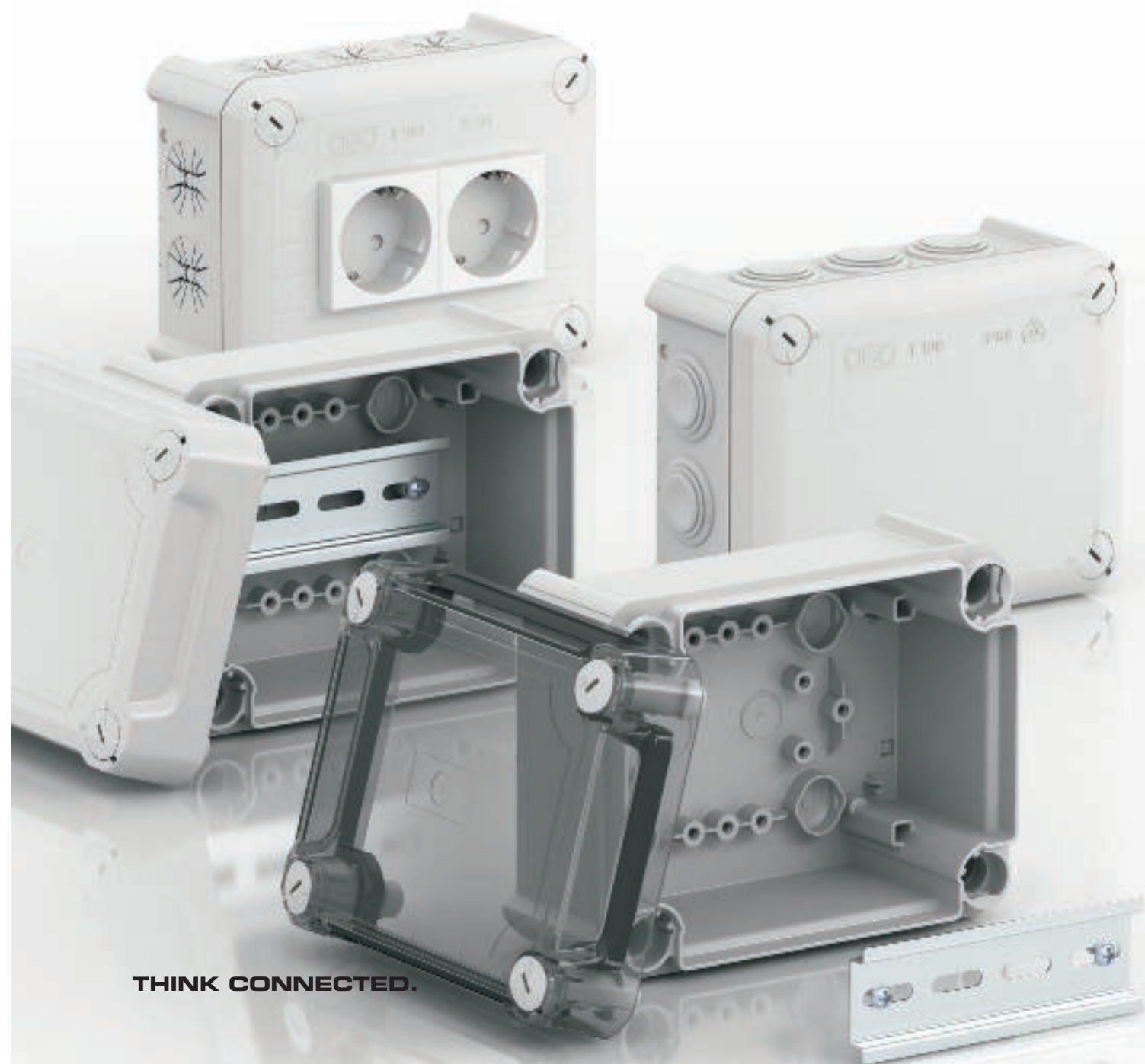

THINK CONNECTED.

Разнообразие решений Т-серии

Модульная структура. Интеллектуальное решение. Практичная форма.

Откройте все разнообразие распределительных коробок Т-серии.

Распределительные коробки Т-серии - это разнообразие типов, форм, размеров и цветовых исполнений. Это делает Т-серию универсальным решением в различных условиях монтажа и при предъявлении высоких технических требований.





Со вставными уплотнителями



Закрытое исполнение



С отверстиями для ввода кабеля и высокой крышкой



С отверстиями для ввода кабеля и высокой прозрачной крышкой



Закрытое исполнение с высокой крышкой



Закрытое исполнение с высокой прозрачной крышкой



С отверстиями для прямого ввода кабеля, с разгрузкой от натяжения



Со штампованными отверстиями

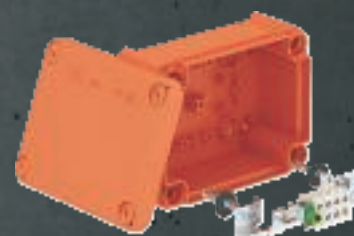

Огнестойкое исполнение



С розетками Modul 45



С разъемами Wieland

Прочность и практичность - основа успеха распределительных коробок T-серии

Прочность и практичность - это то, что лучше всего характеризует T-серию: высококачественные материалы обеспечивают необходимую толщину стенок и прочную конструкцию распределительных коробок, благодаря че-

му они могут применяться в самых сложных условиях. Все распределительные коробки T-серии изготовлены из полипропилена, не содержащего в составе галогенов - фтора, хлора и брома.

Отверстие для конденсата

На каждой боковой стенке любой распределительной коробки T-серии расположено отверстие для сбора конденсата, которое при необходимости можно устранить.

Маркировка

На боковых стенках коробок расположены маркировочные линии для разметочного шнура.

Точки крепления

Продуманно размещенные точки крепления обеспечивают разнообразные возможности монтажа.



Крепление крышки

Благодаря специальному фиксатору крышка никогда не потеряется – это преимущество распределительных коробок T-серии особенно ценно при проведении монтажных работ.



Устойчивость к воздействию ультрафиолета

Материал, из которого изготовлены все распределительные коробки T-серии, устойчив к воздействию ультрафиолета, что делает их пригодными для наружного монтажа.

Резьбовые заглушки

При креплении коробки резьбовые заглушки герметично закрывают отверстия, расположенные на задней стенке.

Угловые куполы

Угловые куполы отделяют места крепления распределительной коробки от ее внутреннего пространства, что делает ее корпус особо устойчивым к скручиванию. Впечатляющие коэффициенты прочности были рассчитаны согласно DIN EN 50102 и классифицированы по действующим кодам IK.

Продавливаемые отверстия

Через продавливаемые отверстия в основании в распределительную коробку можно ввести кабель.

Поворотные фиксаторы

Поворотные фиксаторы обеспечивают быстрое и надежное крепление крышки к коробке. При необходимости распределительную коробку можно опломбировать.

Разнообразие размеров для любых случаев монтажа

Широкий выбор распределительных коробок любых размеров для профессионального монтажа

Среди продуктов Т-серии Вы обязательно найдете распределительную коробку, подходящую

именно для Ваших условий монтажа. Размеры и формы коробок разработаны для различных случаев применения – от малых круглых коробок Т 25 до средних Т 100 и больших Т 350. Функциональность распределительных коробок Т-серии под-

тверждается разнообразием решений: с защелкивающейся крышкой или с крышкой с поворотным фиксатором, с 4, 10 или 24 вводами – Вы всегда найдете идеальное решение Вашей задачи.



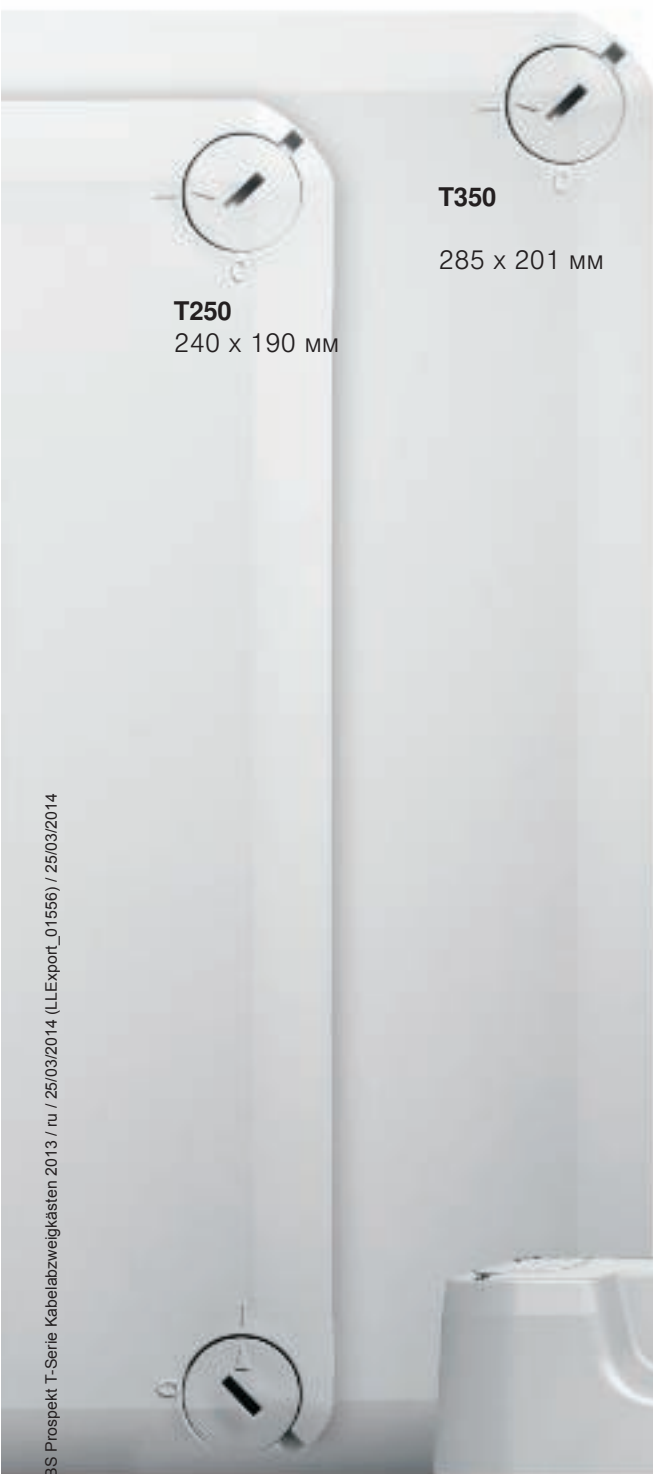

T250
240 x 190 mm

T350
285 x 201 mm

Два варианта крышки

Два варианта крышки разной высоты обеспечивают разные возможности монтажа кабельной проводки.



Готовые решения для штекерных соединений

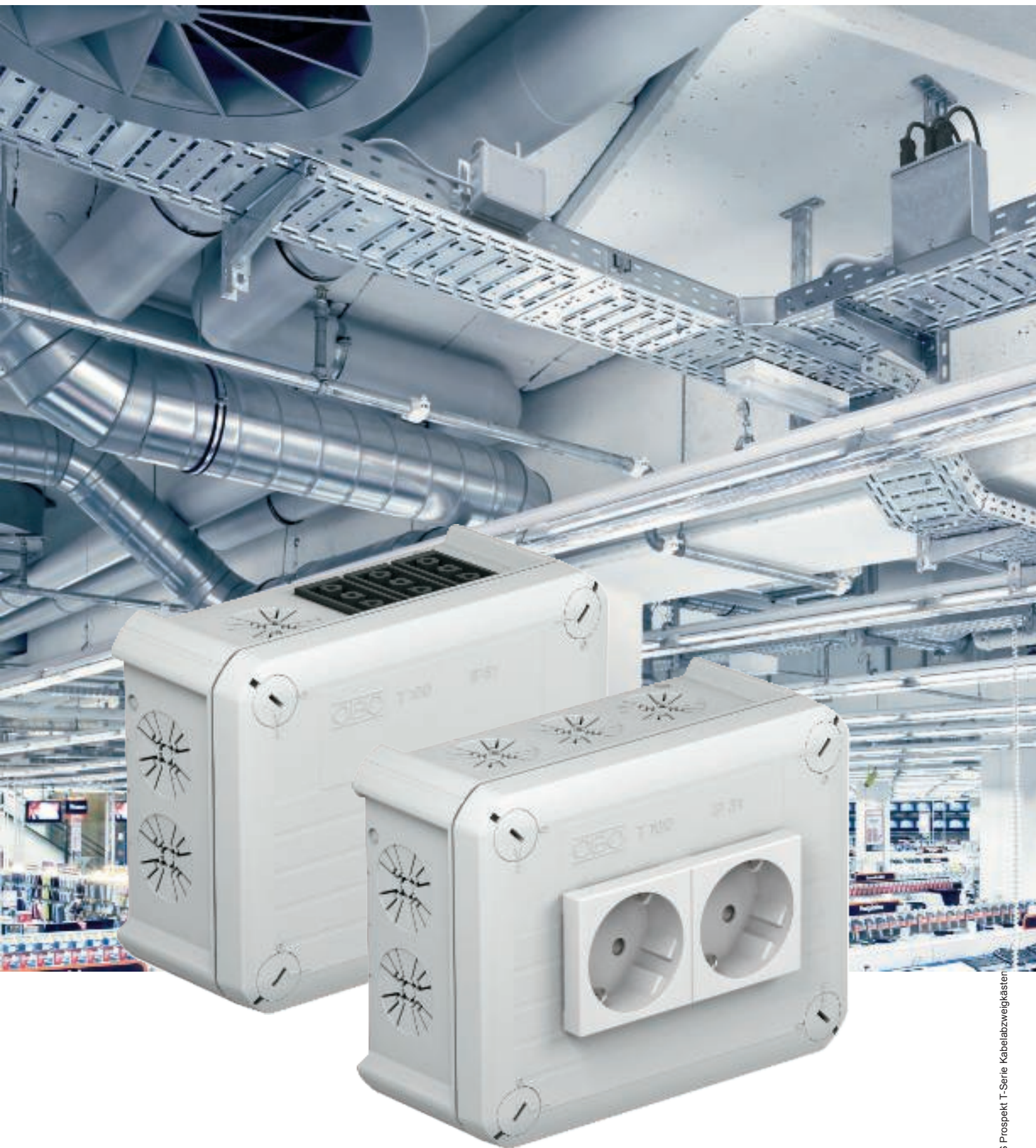



Быстрый и эффективный монтаж

Распределительные коробки T-серии предоставляют существенные преимущества при проведении ежедневных монтажных работ. Ярким примером может послужить разгрузка от натяжения: она обеспечивается уже при вводе кабеля в коробку.

Кроме того, укомплектованные

распределительные коробки с разъемами Wieland и розетками Modul 45 значительно упрощают монтаж и сокращают затраты времени. Благодаря разнообразию решений распределительные коробки T-серии универсальны в применении и незаменимы при проведении электро-монтажных работ.

Т-серия в зонах повышенных нагрузок

Лучшая защита со степенью IP 66

Детально продуманная конструкция распределительных коробок Т-серии обеспечивает необходимый уровень защиты от проникновения пыли и влаги, подтвержденный успешно пройденными испытаниями согласно требованиям VDE. Герметичная крышка, эластичные вставные уплотнители из этиленвинилацетата и угловые куполы для крепления гарантируют, что пыль и влага не проникнут в распределительную коробку.





Aquasit — идеальное решение для электромонтажа в условиях повышенной влажности

Если Вам необходимо провести электрическую проводку в саду, теплице, автомобильной мойке или в других зонах повышенной влажности, рекомендуем Вам воспользоваться заливочной массой Aquasit. Она проста в применении - наносится просто

и аккуратно с помощью обычного монтажного пистолета. Прозрачная масса янтарного цвета для холодной заливки на основе углеводородных смол, высыхая, становится мягкоэластичной. Aquasit легко принимает форму внутреннего пространства коробки, при необходимости массу можно легко удалить.

Распределительные коробки Т-серии с прозрачной высокой крышкой и огнестойкие решения Firebox





Простой контроль исправности
Распределительные коробки Т-серии с высокой прозрачной крышкой предоставляют 2 дополнительных преимущества – контроль исправности проводки и увеличенное монтажное пространство.

Огнестойкий монтаж с коробками Firebox

В огнестойких распределительных коробках FireBox расположен керамический соединительный модуль, устойчивый к воздействию высоких температур; с помощью специального анкера коробку FireBox можно установить на поверхности из бетона, стандартной кирпичной кладки или силикатного кирпича. Подробную информацию об огнестойких распределительных коробках FireBox Вы можете найти в каталоге ОБО Беттерманн "Системы, препятствующие распространению огня".

Распределительные коробки Т-серии со вставными уплотнителями



- Высокая герметичность благодаря степени защиты IP 66. Вставные уплотнители из этиленвинилацетата (EVA). В качестве альтернативы уплотнителям могут применяться кабельные вводы.
- Оптимальный коэффициент ударной прочности, гарантированный жесткой конструкцией и качественными материалами.
- Универсальное применение: возможность наружного монтажа благодаря устойчивости к воздействию ультрафиолета и возможность установки в помещении, обусловленная отсутствием в составе галогенов.



Распределительная коробка Т 25 со вставным уплотнителем



Тип	Исполнение	Вводы	Цвет	Трансп. коробка Шт.	Уп. Шт.	Вес кг/100 шт.	Арт.-№
T 25	Стандарт	4 x M25	светло-серый	125	5	4,190	2007 02 9
T 25 RW	—	4 x M25	белоснежный	125	5	4,190	2007 50 9
T 25 HEV	—	4 x M25	слоновая кость	125	5	4,190	2007 58 1

PP Полипропилен

€/100 шт.

Внутренние размеры: Ø63 x 45 мм.

Степень защиты: IP65; Коэффициент прочности: IK08

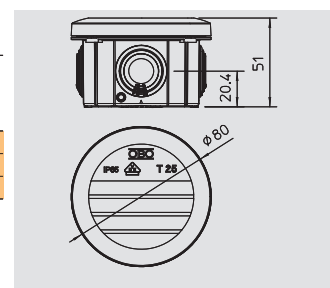

Распределительная коробка Т 40 со вставным уплотнителем



Тип	Исполнение	Вводы	Цвет	Трансп. коробка Шт.	Уп. Шт.	Вес кг/100 шт.	Арт.-№
T 40	Стандарт	7 x M25	светло-серый	80	5	6,700	2007 04 5
T 40 RW	—	7 x M25	белоснежный	80	5	6,700	2007 51 7
T 40 HEV	—	7 x M25	слоновая кость	80	5	6,700	2007 58 4

PP Полипропилен

€/100 шт.

Внутренние размеры: 77 x 77 x 46 мм.

Степень защиты: IP55; Коэффициент прочности: IK07

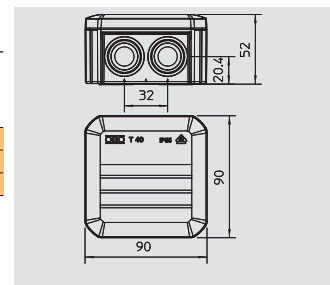

Распределительная коробка Т 60 со вставным уплотнителем



Тип	Исполнение	Вводы	Цвет	Трансп. коробка Шт.	Уп. Шт.	Вес кг/100 шт.	Арт.-№
T 60	Стандарт	7 x M25	светло-серый	60	5	12,300	2007 06 1
T 60 RW	—	7 x M25	белоснежный	60	5	12,300	2007 52 5
T 60 HEV	—	7 x M25	слоновая кость	60	5	12,300	2007 58 7

PP Полипропилен

€/100 шт.

Внутренние размеры: 100 x 100 x 48 мм.

Степень защиты: IP66; Коэффициент прочности: IK08

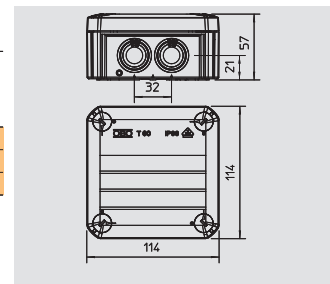

Распределительные коробки Т-серии со вставными уплотнителями

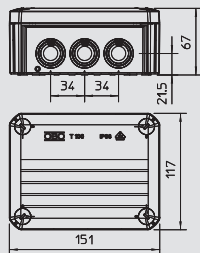

Распределительная коробка Т 100 со вставным уплотнителем

Тип	Исполнение	Вво-ды	Цвет	Трансп. коробка	Уп.	Вес	Арт.-№
				Шт.	Шт.	кг/100 шт.	
T 100	Стандарт	10 x M25	светло-серый	40	1	16,270	2007 07 7
T 100 M25-M32	Большой ввод	8 x M25 2 x M32	светло-серый	40	1	16,300	2007 08 1
T 100 RW	—	10 x M25	белоснежный	40	1	16,270	2007 53 3
T 100 HEВ	—	10 x M25	слоновая кость	40	1	16,270	2007 59 0

PP Полипропилен

€/100 шт.

Внутренние размеры: 136 x 102 x 57 мм.

Степень защиты: IP66; Коэффициент прочности: IK08

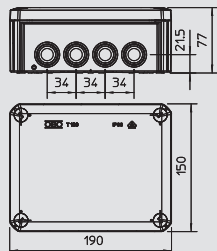

Распределительная коробка Т 160 со вставным уплотнителем

Тип	Исполнение	Вво-ды	Цвет	Трансп. коробка	Уп.	Вес	Арт.-№
				Шт.	Шт.	кг/100 шт.	
T 160	Стандарт	7 x M25 5 x M32	светло-серый	20	1	30,000	2007 09 3
T 160 M32	Большой ввод	10 x M32	светло-серый	20	1	30,000	2007 09 7
T 160 RW	—	7 x M25 5 x M32	белоснежный	20	1	30,000	2007 54 1
T 160 HEВ	—	7 x M25 5 x M32	слоновая кость	20	1	30,000	2007 59 3

PP/GF Полипропилен, армированный стекловолокном

€/100 шт.

Внутренние размеры: 176 x 135 x 67 мм.

Степень защиты: IP66; Коэффициент прочности: IK06

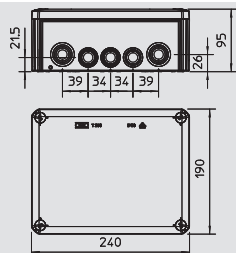

Распределительная коробка Т 250 со вставным уплотнителем

Тип	Исполнение	Вво-ды	Цвет	Трансп. коробка	Уп.	Вес	Арт.-№
				Шт.	Шт.	кг/100 шт.	
T 250	Стандарт	9 x M25 7 x M32	светло-серый	8	1	50,000	2007 10 9
T 250 RW	—	9 x M25 7 x M32	белоснежный	8	1	50,000	2007 55 4
T 250 HEВ	—	9 x M25 7 x M32	слоновая кость	8	1	50,000	2007 59 6

PP/GF Полипропилен, армированный стекловолокном

€/100 шт.

Внутренние размеры: 225 x 173 x 86 мм.

Степень защиты: IP66; Коэффициент прочности: IK06

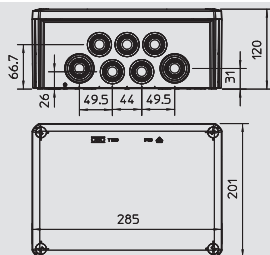

Распределительная коробка Т 350 со вставным уплотнителем

Тип	Исполнение	Вво-ды	Цвет	Трансп. коробка	Уп.	Вес	Арт.-№
				Шт.	Шт.	кг/100 шт.	
T 350	Стандарт	16 x M32 8 x M40	светло-серый	5	1	63,000	2007 12 5
T 350 RW	—	16 x M32 8 x M40	белоснежный	5	1	63,000	2007 56 8
T 350 HEВ	—	16 x M32 8 x M40	слоновая кость	5	1	63,000	2007 59 9

PP/GF Полипропилен, армированный стекловолокном

€/100 шт.

Внутренние размеры: 267 x 182 x 110 мм.

Степень защиты: IP66; Коэффициент прочности: IK06



Распределительные коробки Т-серии со вставными уплотнителями, трудновоспламеняющиеся



- Специальное исполнение из трудновоспламеняющегося полипропилена (F) согласно DIN EN 60695-2-11.
- Высокая герметичность благодаря степени защиты IP 66. Вставные уплотнители из этиленвинилацетата (EVA). В качестве альтернативы уплотнителям могут применяться кабельные вводы.
- Оптимальный коэффициент ударной прочности, гарантированный жесткой конструкцией и качественными материалами.
- Универсальное применение: возможность наружного монтажа благодаря устойчивости к воздействию ультрафиолета и возможность установки в помещении, обусловленная отсутствием в составе галогенов.



Распределительная коробка Т 25 со вставным уплотнителем



Тип	Исполнение	Вво-ды	Цвет	Трансп. коробка Шт.	Уп. Шт.	Вес кг/100 шт.	Арт.-№
T 25 F	трудновоспламеняющийся 960°C	4 x M25	светло-серый	125	5	4,190	2007 31 2
PP Полипропилен							€/100 шт.

Внутренние размеры: Ø63 x 45 мм.
Степень защиты: IP65; Коэффициент прочности: IK08

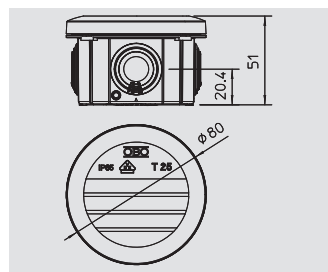

Распределительная коробка Т 40 со вставным уплотнителем



Тип	Исполнение	Вво-ды	Цвет	Трансп. коробка Шт.	Уп. Шт.	Вес кг/100 шт.	Арт.-№
T 40 F	трудновоспламеняющийся 960°C	7 x M25	светло-серый	80	5	6,700	2007 32 0
PP Полипропилен							€/100 шт.

Внутренние размеры: 77 x 77 x 46мм.
Степень защиты: IP55; Коэффициент прочности: IK07

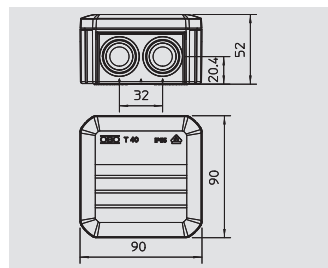

Распределительная коробка Т 60 со вставным уплотнителем



Тип	Исполнение	Вво-ды	Цвет	Трансп. коробка Шт.	Уп. Шт.	Вес кг/100 шт.	Арт.-№
T 60 F	трудновоспламеняющийся 960°C	7 x M25	светло-серый	60	5	12,300	2007 33 9
PP Полипропилен							€/100 шт.

Внутренние размеры: 100 x 100 x 48 мм.
Степень защиты: IP66; Коэффициент прочности: IK08

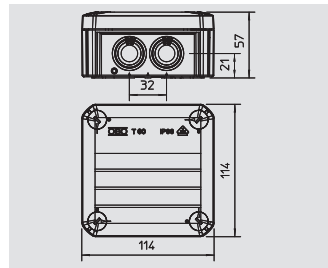

Распределительная коробка Т 100 со вставным уплотнителем



Тип	Исполнение	Вво-ды	Цвет	Трансп. коробка Шт.	Уп. Шт.	Вес кг/100 шт.	Арт.-№
T 100 F	трудновоспламеняющийся 960°C	10 x M25	светло-серый	40	1	16,270	2007 34 7
PP Полипропилен							€/100 шт.

Внутренние размеры: 136 x 102 x 57 мм.
Степень защиты: IP66; Коэффициент прочности: IK08

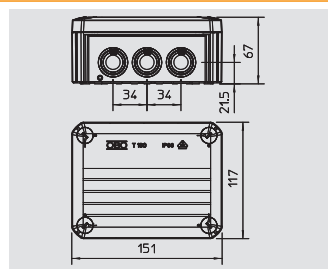

Распределительные коробки Т-серии со вставными уплотнителями, трудновоспламеняющиеся

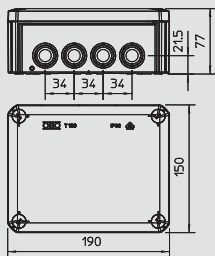

Распределительная коробка Т 160 со вставным уплотнителем

Тип	Исполнение	Вво-ды	Цвет	Трансп. коробка Шт.	Уп. Шт.	Вес кг/100 шт.	Арт.-№
T 160 F	трудновоспламеняющийся 960 °С	7 x M25 5 x M32	светло-серый	20	1	30,000	2007 35 5

PP/GF Полипропилен, армированный стекловолокном

€/100 шт.

Внутренние размеры: 176 x 135 x 67 мм.

Степень защиты: IP66; Коэффициент прочности: IK06

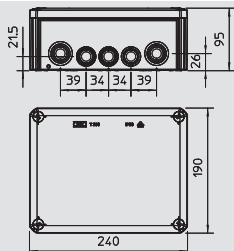

Распределительная коробка Т 250 со вставным уплотнителем

Тип	Исполнение	Вво-ды	Цвет	Трансп. коробка Шт.	Уп. Шт.	Вес кг/100 шт.	Арт.-№
T 250 F	трудновоспламеняющийся 960 °С	9 x M25 7 x M32	светло-серый	8	1	50,000	2007 36 3

PP/GF Полипропилен, армированный стекловолокном

€/100 шт.

Внутренние размеры: 225 x 173 x 86 мм.

Степень защиты: IP66; Коэффициент прочности: IK06



Распределительные коробки Т-серии со вставными уплотнителями и клеммными колодками



- Простое и аккуратное проводное соединение благодаря установленной в коробке клеммной колодке.
- По верхнему краю коробки расположены соединительные клеммы для проводов большого поперечного сечения. Это существенно упрощает монтаж.
- Высокая герметичность благодаря степени защиты IP 66. Вставные уплотнители из этиленвинилацетата (EVA). В качестве альтернативы уплотнителям могут применяться кабельные вводы.
- Оптимальный коэффициент прочности, гарантированный жесткой конструкцией и качественными материалами.
- Универсальное применение: возможность наружного монтажа благодаря устойчивости к воздействию ультрафиолета и возможность установки в помещении, обусловленная отсутствием в составе галогенов.



Распределительная коробка Т 25 со вставным уплотнителем и клеммной колодкой



Тип	Исполнение	Вво-ды	Цвет	Трансп. коробка Шт.	Уп. Шт.	Вес кг/100 шт.	Арт.-№
T 25 KL	с клеммной колодкой	4 x M25	светло-серый	125	5	6,400	2007 43 0

PP Полипропилен € /100 шт.

Внутренние размеры: Ø63 x 45 мм.

Степень защиты: IP65; Коэффициент прочности: IK08

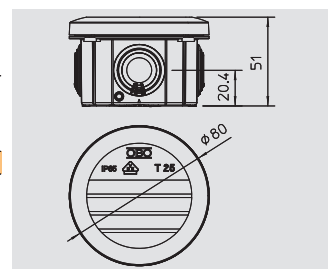

Распределительная коробка Т 40 со вставным уплотнителем и клеммной колодкой



Тип	Исполнение	Вво-ды	Цвет	Трансп. коробка Шт.	Уп. Шт.	Вес кг/100 шт.	Арт.-№
T 40 KL	с клеммной колодкой	7 x M25	светло-серый	80	5	8,900	2007 43 2

PP Полипропилен € /100 шт.

Внутренние размеры: 77 x 77 x 46мм.

Степень защиты: IP55; Коэффициент прочности: IK07

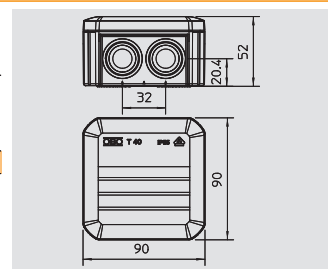

Распределительная коробка Т 60 со вставным уплотнителем и клеммной колодкой



Тип	Исполнение	Вво-ды	Цвет	Трансп. коробка Шт.	Уп. Шт.	Вес кг/100 шт.	Арт.-№
T 60 KL	с клеммной колодкой	7 x M25	светло-серый	60	5	16,700	2007 43 4

PP Полипропилен € /100 шт.

Внутренние размеры: 100 x 100 x 48 мм.

Степень защиты: IP66; Коэффициент прочности: IK08

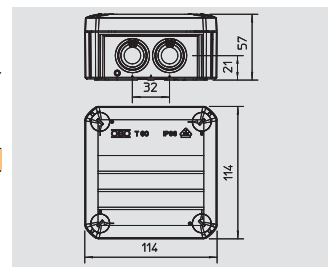

Распределительные коробки Т-серии со вставными уплотнителями и клеммными колодками

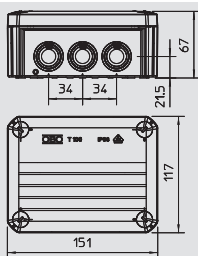

Распределительная коробка Т 100 со вставным уплотнителем и клеммной колодкой

Тип	Исполнение	Вво-ды	Цвет	Трансп. коробка Шт.	Уп. Шт.	Вес кг/100 шт.	Арт.-№
T 100 KL	с клеммной колодкой	10 x M25	светло-серый	40	1	40,000	2007 43 6

PP Полипропилен

€/100 шт.

Внутренние размеры: 136 x 102 x 57 мм.

Степень защиты: IP66; Коэффициент прочности: IK08

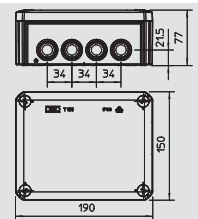

Распределительная коробка Т 160 со вставным уплотнителем и клеммной колодкой

Тип	Исполнение	Вво-ды	Цвет	Трансп. коробка Шт.	Уп. Шт.	Вес кг/100 шт.	Арт.-№
T 160 KL	с клеммной колодкой	7 x M25 5 x M32	светло-серый	20	1	64,200	2007 44 0

PP/GF Полипропилен, армированный стекловолокном

€/100 шт.

Внутренние размеры: 176 x 135 x 67 мм.

Степень защиты: IP66; Коэффициент прочности: IK06

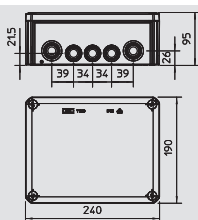

Распределительная коробка Т 250 со вставным уплотнителем и клеммной колодкой

Тип	Исполнение	Вво-ды	Цвет	Трансп. коробка Шт.	Уп. Шт.	Вес кг/100 шт.	Арт.-№
T 250 KL	с клеммной колодкой	9 x M25 7 x M32	светло-серый	8	1	79,500	2007 44 4

PP/GF Полипропилен, армированный стекловолокном

€/100 шт.

Внутренние размеры: 225 x 173 x 86 мм.

Степень защиты: IP66; Коэффициент прочности: IK06



Распределительные коробки Т-серии, закрытое исполнение



- Отверстия для кабельных вводов в закрытых боковых стенках можно сделать в любом количестве и любого размера.
- Оптимальный коэффициент прочности, гарантированный жесткой конструкцией и качественными материалами.
- Универсальное применение: возможность наружного монтажа благодаря устойчивости к воздействию ультрафиолета и возможность установки в помещении, обусловленная отсутствием в составе галогенов.



Распределительная коробка Т 40, закрытая

Тип	Исполнение	Вводы	Цвет	Трансп. коробка Шт.	Уп. Шт.	Вес кг/100 шт.	Арт.-№
T 40 OE	закрыт	отсутствует	светло-серый	80	5	6,300	2007 22 3

PP Полипропилен

€/100 шт.

Внутренние размеры: 77 x 77 x 46 мм.

Степень защиты: IP55; Коэффициент прочности: IK08

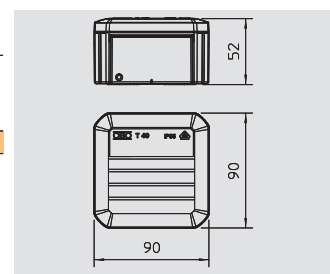

Распределительная коробка Т 60, закрытая

Тип	Исполнение	Вводы	Цвет	Трансп. коробка Шт.	Уп. Шт.	Вес кг/100 шт.	Арт.-№
T 60 OE	закрыт	отсутствует	светло-серый	60	5	12,000	2007 23 9

PP Полипропилен

€/100 шт.

Внутренние размеры: 100 x 100 x 46 мм.

Степень защиты: IP66; Коэффициент прочности: IK08

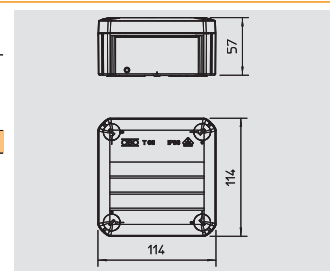

Распределительная коробка Т 100, закрытая

Тип	Исполнение	Вводы	Цвет	Трансп. коробка Шт.	Уп. Шт.	Вес кг/100 шт.	Арт.-№
T 100 OE	закрыт	отсутствует	светло-серый	40	1	16,200	2007 25 5

PP Полипропилен

€/100 шт.

Внутренние размеры: 136 x 102 x 57 мм.

Коэффициент прочности: IK07

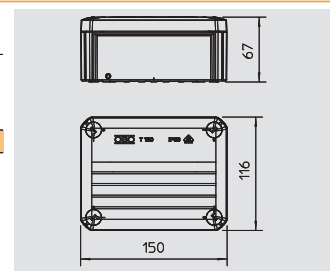

Распределительная коробка Т 160, закрытая

Тип	Исполнение	Вводы	Цвет	Трансп. коробка Шт.	Уп. Шт.	Вес кг/100 шт.	Арт.-№
T 160 OE	закрыт	отсутствует	светло-серый	20	1	30,000	2007 27 1

PP/GF Полипропилен, армированный стекловолокном

€/100 шт.

Внутренние размеры: 176 x 135 x 67 мм.

Коэффициент прочности: IK06

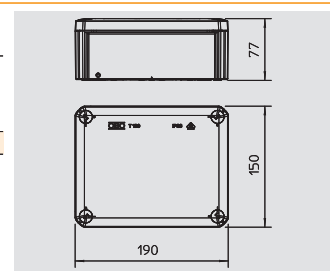

Распределительные коробки Т-серии, закрытое исполнение

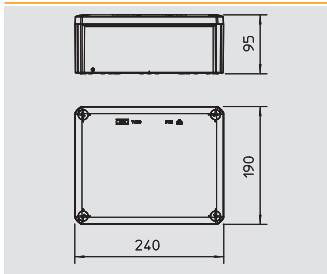

Распределительная коробка Т 250, закрытая

Тип	Исполнение	Вво-ды	Цвет	Трансп. коробка Шт.	Уп. Шт.	Вес кг/100 шт.	Арт.-№
T 250 OE	закрыт	отсутствует	светло-серый	8	1	48,300	2007 28 7

PP/GF Полипропилен, армированный стекловолокном

€/100 шт.

Внутренние размеры: 225 x 173 x 86 мм.

Коэффициент прочности: IK06

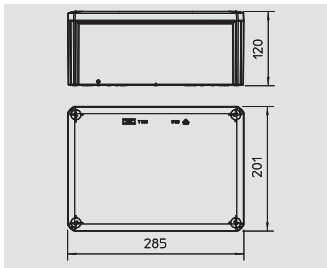

Распределительная коробка Т 350, закрытая

Тип	Исполнение	Вво-ды	Цвет	Трансп. коробка Шт.	Уп. Шт.	Вес кг/100 шт.	Арт.-№
T 350 OE	закрыт	отсутствует	светло-серый	5	1	58,800	2007 30 3

PP/GF Полипропилен, армированный стекловолокном

€/100 шт.

Внутренние размеры: 267 x 182 x 110 мм.

Коэффициент прочности: IK06



Распределительные коробки Т-серии с высокой крышкой и отверстиями для кабельных вводов



- Увеличенное монтажное пространство в коробке благодаря высокой крышке. Коробки поставляются в комплекте с DIN-рейкой для монтажа электронных компонентов.
- Высокая герметичность благодаря степени защиты IP 66. Вставные уплотнители из этиленвинилацетата (EVA). В качестве альтернативы уплотнителям могут применяться кабельные вводы.
- Оптимальный коэффициент прочности, гарантированный жесткой конструкцией и качественными материалами.
- Универсальное применение: возможность наружного монтажа благодаря устойчивости к воздействию ультрафиолета и возможность установки в помещении, обусловленная отсутствием в составе галогенов.



Распределительная коробка Т 60 с высокой крышкой



Тип	Вво-ды	Цвет	Трансп. коробка Шт.	Уп. Шт.	Вес кг/100 шт.	Арт.-№
T 60 HD LGR	7xM25	светло-серый	16	1	17,180	2007 71 0

Полипропилен / поликарбонат € /100 шт.
Внутренние размеры: 100x100x65 мм.

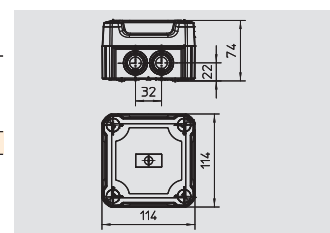

Распределительная коробка Т 100 с высокой крышкой



Тип	Вво-ды	Цвет	Трансп. коробка Шт.	Уп. Шт.	Вес кг/100 шт.	Арт.-№
T 100 HD LGR	10xM25	светло-серый	10	1	22,550	2007 71 2

Полипропилен / поликарбонат € /100 шт.
Внутренние размеры: 136x102x74 мм.

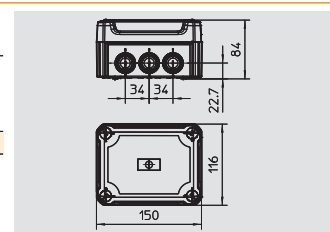

Распределительная коробка Т 160 с высокой крышкой



Тип	Вво-ды	Цвет	Трансп. коробка Шт.	Уп. Шт.	Вес кг/100 шт.	Арт.-№
T 160 HD LGR	7xM25+5xM32	светло-серый	6	1	34,180	2007 71 4

Полипропилен / поликарбонат € /100 шт.
Внутренние размеры: 176x135x84 мм.

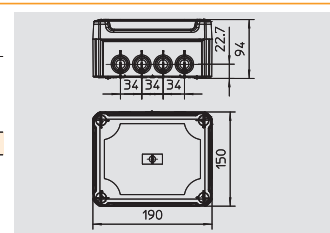

Распределительная коробка Т 250 с высокой крышкой



Тип	Вво-ды	Цвет	Трансп. коробка Шт.	Уп. Шт.	Вес кг/100 шт.	Арт.-№
T 250 HD LGR	9xM25+7xM32	светло-серый	6	1	52,010	2007 71 6

Полипропилен / поликарбонат € /100 шт.
Внутренние размеры: 225x173x103 мм.

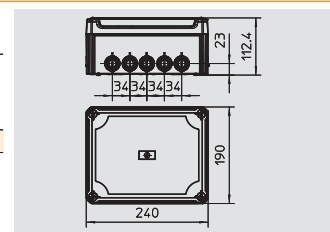

Распределительные коробки Т-серии с высокой крышкой и отверстиями для кабельных вводов

Распределительная коробка Т 350 с высокой крышкой

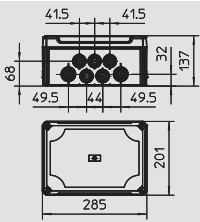

Тип	Вво-ды	Цвет	Трансп. коробка Шт.	Уп. Шт.	Вес кг/100 шт.	Арт.-№
T 350 HD LGR	16xM32+8xM40	светло-серый	2	1	72,760	2007 71 8

Полипропилен / поликарбонат
 Внутренние размеры: 267x182x127 мм.

€/100 шт.



Распределительные коробки Т-серии с высокой прозрачной крышкой и отверстиями для кабельных вводов



- Увеличенное монтажное пространство в коробке благодаря высокой крышке. Функции установленных в коробке электронных компонентов можно проверить, не снимая крышку. Коробки поставляются в комплекте с DIN-рейкой для монтажа электронных компонентов.
- Высокая герметичность благодаря степени защиты IP 66. Вставные уплотнители из этиленвинилацетата (EVA). В качестве альтернативы уплотнителям могут применяться кабельные вводы.
- Оптимальный коэффициент прочности, гарантированный жесткой конструкцией и качественными материалами.
- Универсальное применение: возможность наружного монтажа благодаря устойчивости к воздействию ультрафиолета и возможность установки в помещении, обусловленная отсутствием в составе галогенов.

Распределительная коробка Т 60 с высокой прозрачной крышкой



Тип	Вво-ды	Цвет	Трансп. коробка Шт.	Уп. Шт.	Вес кг/100 шт.	Арт.-№
T 60 HD TR	7xM25	светло-серый	16	1	17,180	2007 75 0

Полипропилен / поликарбонат
Внутренние размеры: 100x100x65 мм.

€/100 шт.

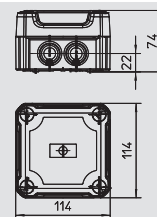

Распределительная коробка Т 100 с высокой прозрачной крышкой



Тип	Вво-ды	Цвет	Трансп. коробка Шт.	Уп. Шт.	Вес кг/100 шт.	Арт.-№
T 100 HD TR	10xM25	светло-серый	10	1	22,550	2007 75 2

Полипропилен / поликарбонат
Внутренние размеры: 136x102x74 мм.

€/100 шт.

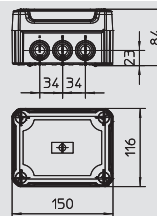

Распределительная коробка Т 160 с высокой прозрачной крышкой



Тип	Вво-ды	Цвет	Трансп. коробка Шт.	Уп. Шт.	Вес кг/100 шт.	Арт.-№
T 160 HD TR	7xM25+5xM32	светло-серый	6	1	34,180	2007 75 4

Полипропилен / поликарбонат
Внутренние размеры: 176x135x84 мм.

€/100 шт.

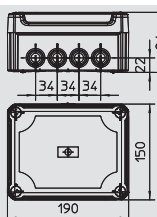

Распределительная коробка Т 250 с высокой прозрачной крышкой



Тип	Вво-ды	Цвет	Трансп. коробка Шт.	Уп. Шт.	Вес кг/100 шт.	Арт.-№
T 250 HD TR	9xM25+7xM32	светло-серый	6	1	52,010	2007 75 6

Полипропилен / поликарбонат
Внутренние размеры: 225x173x103 мм.

€/100 шт.

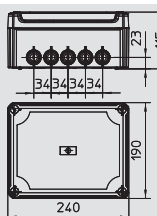

Распределительные коробки Т-серии с высокой прозрачной крышкой и отверстиями для кабельных вводов

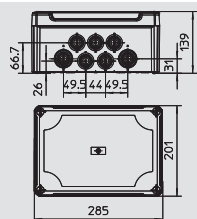

Распределительная коробка Т 350 с высокой прозрачной крышкой

Тип	Вво-ды	Цвет	Трансп. коробка Шт.	Уп. Шт.	Вес кг/100 шт.	Арт.-№
T 350 HD TR	16xM32+8xM40	светло-серый	2	1	72,760	2007 75 8

Полипропилен / поликарбонат
Внутренние размеры: 267x182x127 мм.

€/100 шт.



Распределительные коробки Т-серии с высокой крышкой, закрытое исполнение



- Увеличенное монтажное пространство в коробке благодаря высокой крышке. Коробки поставляются в комплекте с DIN-рейкой для монтажа электронных компонентов.
- Отверстия для кабельных вводов в закрытых боковых стенках можно сделать в любом количестве и любого размера.
- Оптимальный коэффициент прочности, гарантированный жесткой конструкцией и качественными материалами.
- Универсальное применение: возможность наружного монтажа благодаря устойчивости к воздействию ультрафиолета и возможность установки в помещении, обусловленная отсутствием в составе галогенов.



Распределительная коробка Т 60 с высокой крышкой



Тип	Исполнение	Вво-ды	Цвет	Трансп. коробка Шт.	Уп. Шт.	Вес кг/100 шт.	Арт.-№
T 60 OE HD LGR	закрыт	отсутствуют	светло-серый	16	1	16,600	2007 73 0

Полипропилен / поликарбонат
Внутренние размеры: 100x100x63 мм.

€/100 шт.

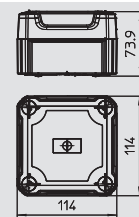

Распределительная коробка Т 100 с высокой крышкой



Тип	Исполнение	Вво-ды	Цвет	Трансп. коробка Шт.	Уп. Шт.	Вес кг/100 шт.	Арт.-№
T 100 OE HD LGR	закрыт	отсутствуют	светло-серый	10	1	23,650	2007 73 2

Полипропилен / поликарбонат
Внутренние размеры: 136x102x74 мм.

€/100 шт.

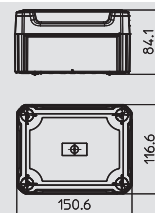

Распределительная коробка Т 160 с высокой крышкой



Тип	Исполнение	Вво-ды	Цвет	Трансп. коробка Шт.	Уп. Шт.	Вес кг/100 шт.	Арт.-№
T 160 OE HD LGR	закрыт	отсутствуют	светло-серый	6	1	33,920	2007 73 4

Полипропилен / поликарбонат
Внутренние размеры: 176x135x84 мм.

€/100 шт.

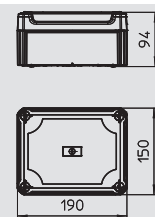

Распределительная коробка Т 250 с высокой крышкой



Тип	Исполнение	Вво-ды	Цвет	Трансп. коробка Шт.	Уп. Шт.	Вес кг/100 шт.	Арт.-№
T 250 OE HD LGR	закрыт	отсутствуют	светло-серый	6	1	100,000	2007 73 6

Полипропилен / поликарбонат
Внутренние размеры: 225x173x102 мм.

€/100 шт.

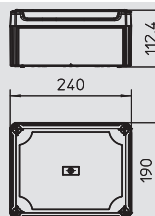

Распределительная коробка Т 350 с высокой крышкой



Тип	Исполнение	Вво-ды	Цвет	Трансп. коробка Шт.	Уп. Шт.	Вес кг/100 шт.	Арт.-№
T 350 OE HD LGR	закрыт	отсутствуют	светло-серый	2	1	68,660	2007 73 8

Полипропилен / поликарбонат
Внутренние размеры: 267x182x127 мм.

€/100 шт.

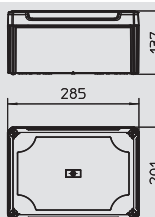

Распределительные коробки Т-серии с высокой прозрачной крышкой, закрытое исполнение



- Увеличенное монтажное пространство в коробке благодаря высокой крышке. Функции установленных в коробке электронных компонентов можно проверить, не снимая крышку. Коробки поставляются в комплекте с DIN-рейкой для монтажа электронных компонентов.
- Отверстия для кабельных вводов в закрытых боковых стенках можно сделать в любом количестве и любого размера.
- Оптимальный коэффициент прочности, гарантированный жесткой конструкцией и качественными материалами.
- Универсальное применение: возможность наружного монтажа благодаря устойчивости к воздействию ультрафиолета и возможность установки в помещении, обусловленная отсутствием в составе галогенов.

Распределительная коробка Т 60 с высокой прозрачной крышкой

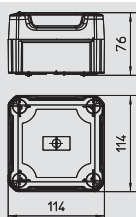

Тип	Исполнение	Вво-ды	Цвет	Трансп. коробка Шт.	Уп. Шт.	Вес кг/100 шт.	Арт.-№
T 60 OE HD TR	закрыт	отсутствуют	светло-серый	16	1	16,600	2007 77 0

Полипропилен / поликарбонат

€/100 шт.

Внутренние размеры: 100x100x63 мм.



Распределительная коробка Т 100 с высокой прозрачной крышкой

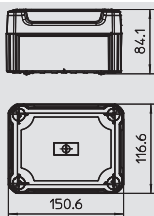

Тип	Исполнение	Вво-ды	Цвет	Трансп. коробка Шт.	Уп. Шт.	Вес кг/100 шт.	Арт.-№
T 100 OE HD TR	закрыт	отсутствуют	светло-серый	10	1	23,650	2007 77 2

Полипропилен / поликарбонат

€/100 шт.

Внутренние размеры: 136x102x74 мм.



Распределительная коробка Т 160 с высокой прозрачной крышкой

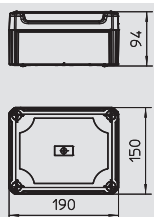

Тип	Исполнение	Вво-ды	Цвет	Трансп. коробка Шт.	Уп. Шт.	Вес кг/100 шт.	Арт.-№
T 160 OE HD TR	закрыт	отсутствуют	светло-серый	6	1	33,920	2007 77 4

Полипропилен / поликарбонат

€/100 шт.

Внутренние размеры: 176x135x84 мм.



Распределительная коробка Т 250 с высокой прозрачной крышкой

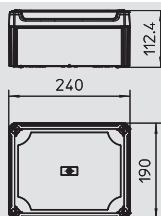

Тип	Исполнение	Вво-ды	Цвет	Трансп. коробка Шт.	Уп. Шт.	Вес кг/100 шт.	Арт.-№
T 250 OE HD TR	закрыт	отсутствуют	светло-серый	6	1	100,000	2007 77 6

Полипропилен / поликарбонат

€/100 шт.

Внутренние размеры: 225x173x102 мм.



Распределительные коробки Т-серии с высокой прозрачной крышкой, закрытое исполнение



Распределительная коробка Т 350 с высокой прозрачной крышкой

Тип	Исполнение	Вво-ды	Цвет	Трансп. коробка Шт.	Уп. Шт.	Вес кг/100 шт.	Арт.-№
T 350 OE HD TR	закрыт	отсутствуют	светло-серый	2	1	68,660	2007 77 8

Полипропилен / поликарбонат
 Внутренние размеры: 267x182x127 мм.

€/100 шт.

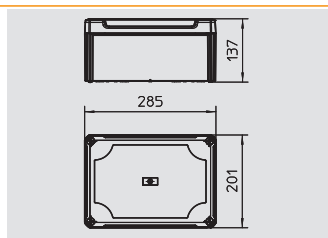

Распределительные коробки Т-серии с отверстиями для прямого ввода кабеля



- Кабель и провода диаметром от 7 до 21 мм можно ввести в коробку без применения кабельных вводов. Специальная конструкция отверстий обеспечивает прочную фиксацию кабеля в коробке и препятствует его случайному выпадению.
- Оптимальный коэффициент прочности, гарантированный жесткой конструкцией и качественными материалами.
- Универсальное применение благодаря устойчивости к воздействию ультрафиолета и отсутствию в составе галогенов.



Распределительная коробка Т 40 NL с отверстиями для прямого ввода кабеля

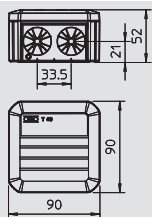

Тип	Вво-ды	Цвет	Трансп. коробка Шт.	Уп.	Вес		Арт.-№
					Шт.	кг/100 шт.	
T 40 ZE IP30	7	светло-серый	80	5	5,600	2007 80 1	

PP Полипропилен €/шт.
Внутренние размеры: 77 x 77 x 46 мм.



Распределительная коробка Т 60 NL с отверстиями для прямого ввода кабеля

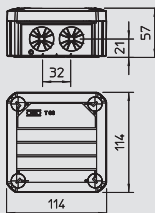

Тип	Вво-ды	Цвет	Трансп. коробка Шт.	Уп.	Вес		Арт.-№
					Шт.	кг/100 шт.	
T 60 ZE IP30	7	светло-серый	60	5	11,200	2007 80 3	

PP Полипропилен €/шт.
Внутренние размеры: 100 x 100 x 48 мм.



Распределительная коробка Т 100 NL с отверстиями для прямого ввода кабеля

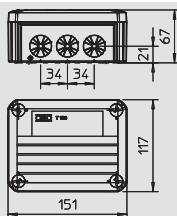

Тип	Вво-ды	Цвет	Трансп. коробка Шт.	Уп.	Вес		Арт.-№
					Шт.	кг/100 шт.	
T 100 ZE IP30	10	светло-серый	40	1	14,600	2007 80 5	

PP Полипропилен €/шт.
Внутренние размеры: 136 x 102 x 57 мм.



Распределительные коробки Т-серии со штамповкой под отверстия



- На боковых стенках распределительных коробок расположена штамповка под 7 отверстий диаметром 20 мм для ввода кабеля. При необходимости данные отверстия можно выбить и укомплектовать вставными уплотнителями или кабельными вводами.
- Оптимальный коэффициент прочности, гарантированный жесткой конструкцией и качественными материалами.
- Универсальное применение: возможность наружного монтажа благодаря устойчивости к воздействию ультрафиолета и возможность установки в помещении, обусловленная отсутствием в составе галогенов.



Распределительная коробка Т 40 со штамповкой под отверстия



Тип	Исполнение	Вводы	Цвет	Трансп. коробка Шт.	Уп. Шт.	Вес кг/100 шт.	Арт.-№
T 40 M20	закрытый	7 x Ø20	светло-серый	80	5	6,100	2007 90 0

PP Полипропилен € /100 шт.
Внутренние размеры: 77 x 77 x 46 мм.

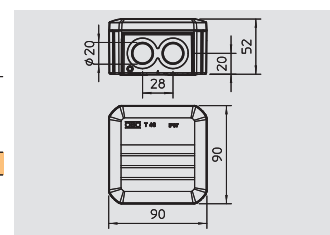

Распределительная коробка Т 60 со штамповкой под отверстия



Тип	Исполнение	Вводы	Цвет	Трансп. коробка Шт.	Уп. Шт.	Вес кг/100 шт.	Арт.-№
T 60 M20	закрытый	7 x Ø20	светло-серый	60	5	12,100	2007 91 0

PP Полипропилен € /100 шт.
Внутренние размеры: 100 x 100 x 48 мм.

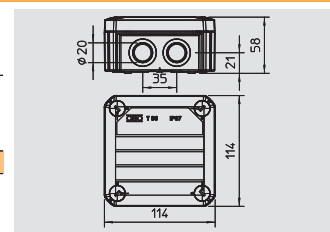

Распределительная коробка Т 40 со штамповкой под отверстия и клеммной колодкой



Тип	Исполнение	Вводы	Цвет	Трансп. коробка Шт.	Уп. Шт.	Вес кг/100 шт.	Арт.-№
T 40 M20 KL	с клеммной колодкой	7 x Ø20	светло-серый	80	5	8,200	2007 90 4

PP Полипропилен € /100 шт.
Внутренние размеры: 77 x 77 x 46 мм.

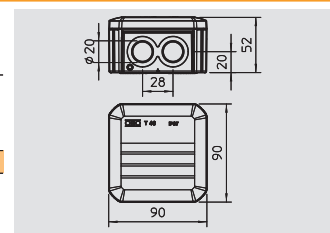

Распределительная коробка Т 60 со штамповкой под отверстия и клеммной колодкой



Тип	Исполнение	Вводы	Цвет	Трансп. коробка Шт.	Уп. Шт.	Вес кг/100 шт.	Арт.-№
T 60 M20 KL	с клеммной колодкой	7 x Ø20	светло-серый	60	5	16,500	2007 91 4

PP Полипропилен € /100 шт.
Внутренние размеры: 100 x 100 x 48 мм.

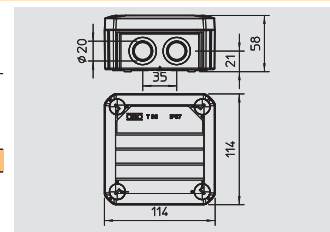

Распределительные коробки Т-серии со штамповкой под отверстия и кабельными вводами V-ТЕС



- Распределительные коробки в комплекте с кабельными вводами V-ТЕС.
- На боковых стенках распределительных коробок расположена штамповка под 7 отверстий диаметром 20 мм для ввода кабеля. При необходимости данные отверстия можно выбить и укомплектовать вставными уплотнителями или кабельными вводами.
- Оптимальный коэффициент прочности, гарантированный жесткой конструкцией и качественными материалами.
- Универсальное применение: возможность наружного монтажа благодаря устойчивости к воздействию ультрафиолета и возможность установки в помещении, обусловленная отсутствием в составе галогенов.

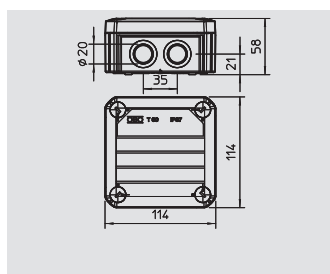

Распределительная коробка Т60 с 3 кабельными вводами V-ТЕС VM и 3 гайками 116

Тип	Исполнение	Вво-ды	Цвет	Трансп. коробка	Уп.	Вес	Арт.-№
				Шт.	Шт.	кг/100 шт.	
T 60 M20 NL	с 3 кабельными вводами	7 x Ø20	светло-серый	60	5	15,100	2007 91 8

PP Полипропилен

Внутренние размеры: 100 x 100 x 48 мм.

€/100 шт.



Аксессуары для распределительных коробок T-серии

Крепежный элемент для листового лотка



Тип	Трансп. коробка	Уп.	Вес	Арт.-№
Шт.	Шт.	Шт.	кг/100 шт.	
BE TS KR	10	10	2,800	2007 83 5

PC поликарбонат € / 100 шт.

С помощью крепежного элемента BE TS KR распределительные коробки ОВО типа Т60 и Т100 могут быть быстро установлены несколькими движениями на все распространенные кабельные лотки.

При этом распределительная коробка надежно удерживается в своем положении. Однако в случае необходимости она может быть быстро демонтирована. Установка выполняется без применения инструмента.

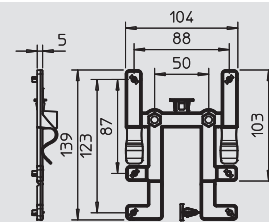

Крепежный элемент для проволочного лотка



Тип	Трансп. коробка	Уп.	Вес	Арт.-№
Шт.	Шт.	Шт.	кг/100 шт.	
BE TS GR	10	10	2,300	2007 83 3

PC поликарбонат € / 100 шт.

С помощью крепежного элемента BE TS GR кабельные распределительные коробки ОВО типа Т60 и Т100 могут быть быстро установлены несколькими движениями на все распространенные проволочные лотки. Установка выполняется без применения инструмента. При этом кабельная распределительная коробка надежно удерживается в своем положении. Однако в случае необходимости она может быть быстро демонтирована.

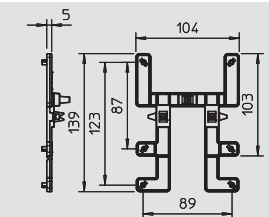

Крепежный штифт



Тип	Трансп. коробка	Уп.	Вес	Арт.-№
Шт.	Шт.	Шт.	кг/100 шт.	
T-S MST	10000	100	0,090	2007 83 1

St. Сталь G гальванически оцинкованный € / 100 шт.

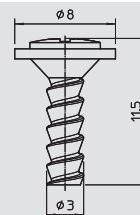

Монтажная/крепежная пластина



Тип	Трансп. коробка	Уп.	Вес	Арт.-№
Шт.	Шт.	Шт.	кг/100 шт.	
MBP T60	90	1	8,200	2007 88 0

St. Сталь FS оцинкован конвейерным методом € / 100 шт.

Монтажная/крепежная пластина предусмотрена для фиксации внешних элементов в распределительной коробке. Она изготовлена из оцинкованной стали толщиной 2 мм. В соответствии с формой детали в монтажной пластине высверливаются отверстия. Детали крепятся к пластине с помощью кабельных стяжек, болтов и других элементов. С помощью болтов, поставляемых в комплекте, пластину можно установить в распределительных коробках Т-серии.

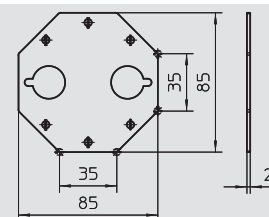

Монтажная/крепежная пластина



Тип	Трансп. коробка	Уп.	Вес	Арт.-№
Шт.	Шт.	Шт.	кг/100 шт.	
MBP T100	60	1	8,500	2007 88 2

St. Сталь FS оцинкован конвейерным методом € / 100 шт.

Монтажная/крепежная пластина предусмотрена для фиксации внешних элементов в распределительной коробке. Она изготовлена из оцинкованной стали толщиной 2 мм. В соответствии с формой детали в монтажной пластине высверливаются отверстия. Детали крепятся к пластине с помощью кабельных стяжек, болтов и других элементов. С помощью болтов, поставляемых в комплекте, пластину можно установить в распределительных коробках Т-серии.

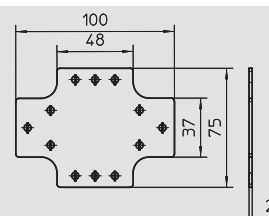

Монтажная/крепежная пластина



Тип	Трансп. коробка	Уп.	Вес	Арт.-№
Шт.	Шт.	Шт.	кг/100 шт.	
MBP T160	45	1	15,700	2007 88 4

St. Сталь FS оцинкован конвейерным методом € / 100 шт.

Монтажная/крепежная пластина предусмотрена для фиксации внешних элементов в распределительной коробке. Она изготовлена из оцинкованной стали толщиной 2 мм. В соответствии с формой детали в монтажной пластине высверливаются отверстия. Детали крепятся к пластине с помощью кабельных стяжек, болтов и других элементов. С помощью болтов, поставляемых в комплекте, пластину можно установить в распределительных коробках Т-серии.

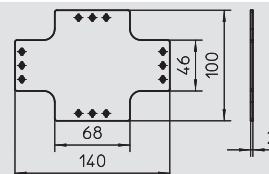

Аксессуары для распределительных коробок Т-серии

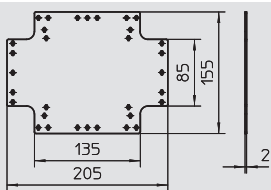

Монтажная/крепежная пластина

Тип	Трансп. коробка	Уп.	Вес	Арт.-№
	Шт.	Шт.	кг/100 шт.	
MBP T250	15	1	41,500	2007 88 6

St. Сталь **FS** оцинкован конвейерным методом € / 100 шт.

Монтажная/крепежная пластина предусмотрена для фиксации внешних элементов в распределительной коробке. Она изготовлена из оцинкованной стали толщиной 2 мм. В соответствии с формой детали в монтажной пластине высверливаются отверстия. Детали крепятся к пластине с помощью кабельных стяжек, болтов и других элементов. С помощью болтов, поставляемых в комплекте, пластину можно установить в распределительных коробках Т-серии.

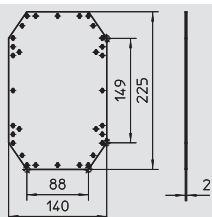

Монтажная/крепежная пластина

Тип	Трансп. коробка	Уп.	Вес	Арт.-№
	Шт.	Шт.	кг/100 шт.	
MBP T350	15	1	45,500	2007 88 8

St. Сталь **FS** оцинкован конвейерным методом € / 100 шт.

Монтажная/крепежная пластина предусмотрена для фиксации внешних элементов в распределительной коробке. Она изготовлена из оцинкованной стали толщиной 2 мм. В соответствии с формой детали в монтажной пластине высверливаются отверстия. Детали крепятся к пластине с помощью кабельных стяжек, болтов и других элементов. С помощью болтов, поставляемых в комплекте, пластину можно установить в распределительных коробках Т-серии.

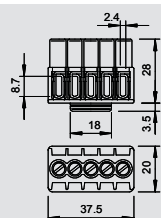

Клемная колодка для распределительных коробок Т-серии

Тип	Цвет	Количество клемм	Номинальное поперечное сечение мм ²	Номинальное напряжение V	Трансп. коробка	Уп.	Вес	Арт.-№
					Шт.	Шт.	кг/100 шт.	
KL-T 01-04	светло-серый	5	1-4	400	100	10	2,100	2016 18 0

PA полиамид € / 100 шт.

Зажимы и винты из стали, с гальванической оцинковкой и прозрачным пассивированием, номинальное сечение 1 - 4 мм², номинальное напряжение 400 В, 5-контактов, с разъемами, максимальные размеры поперечных сечений: 4x2,5 мм², 5x1,5 мм² или 6x1 мм².

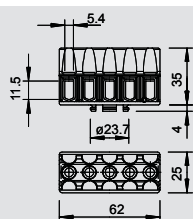

Клемная колодка для распределительных коробок Т-серии

Тип	Цвет	Количество клемм	Номинальное поперечное сечение мм ²	Номинальное напряжение V	Трансп. коробка	Уп.	Вес	Арт.-№
					Шт.	Шт.	кг/100 шт.	
KL-T 02-06	светло-серый	5	1,5-6	400	120	10	4,380	2016 18 5

PA полиамид € / 100 шт.

Клемная колодка из стали, с гальванической оцинковкой и прозрачным пассивированием, номинальное сечение 1,5 - 6 мм², номинальное напряжение 400 В, 5-контактов, с разъемами, максимальные размеры поперечных сечений: 3x6 мм², 4x4 мм² или 6x2,5 мм².

Аксессуары для распределительных коробок В9/Т М; Т 60

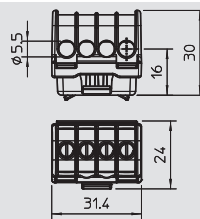

Клемная колодка для распределительных коробок Т-серии

Тип	Цвет	Количество клемм	Номинальное поперечное сечение мм ²	Номинальное напряжение V	Трансп. коробка	Уп.	Вес	Арт.-№
					Шт.	Шт.	кг/100 шт.	
KL-T 06-16	светло-серый	4	6-16	400	120	10	1,970	2016 19 0

PA полиамид € / 100 шт.

Клеммы из латуни, винты из стали, с гальванической оцинковкой и прозрачным пассивированием, номинальное сечение 6 - 16 мм², номинальное напряжение 400 В, 1-контакт., с разъемами

Максимальное значение поперечных сечений: 4x16 мм², 4x10 мм², 8x6 мм² или 12x4 мм².

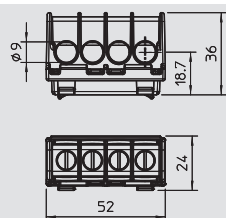

Клемная колодка для распределительных коробок Т-серии

Тип	Цвет	Количество клемм	Номинальное поперечное сечение мм ²	Номинальное напряжение V	Трансп. коробка	Уп.	Вес	Арт.-№
					Шт.	Шт.	кг/100 шт.	
KL-T 16-35	светло-серый	4	16-35	400	120	10	5,630	2016 19 5

PA полиамид € / 100 шт.

Клеммы из латуни, винты из стали, с гальванической оцинковкой и прозрачным пассивированием, номинальное сечение 16 - 35 мм², номинальное напряжение 400 В, 1-контакт., с разъемами, максимальные размеры поперечных сечений: 4x 35 мм², 4x25 мм², 8x16 мм² или 12x10 мм².



Аксессуары для распределительных коробок Т-серии

Профильная рейка для распределительных коробок Т-серии



Тип	Исполнение	Длина	Уп.	Вес	Арт.-№
		мм	Шт.	кг/100 шт.	
46277 T160 Q GTP	для T160 поперечного и T100 продольного	99	10	9,641	1115 27 0
46277 T250 Q GTP	для T250 поперечного и T160 продольного	139	10	13,520	1115 27 4
46277 T250 L GTP	для T250 продольного	189	10	17,900	1115 27 8
46277 T350 Q GTP	для T350 поперечного	161	10	15,670	1115 28 2
46277 T350 L GTP	для T350 продольного	168	10	16,370	1115 28 6

St. Сталь **GTP** гальванически-оцинкованный, стандартный цвет € /100 шт.
Профильная рейка 15 x 5 мм согласно DIN EN 60715 (ранее DIN EN 50045).

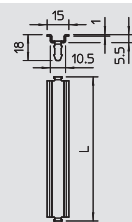

Профильная рейка для распределительных коробок Т-серии



Тип	Исполнение	Длина	Уп.	Вес	Арт.-№
		мм	Шт.	кг/100 шт.	
2069 T60 GTP	для T60 продольного и T00 поперечного	89	10	3,070	1115 38 0
2069 T100 GTP	для T100 продольного и T160 поперечного	118	10	4,070	1115 38 2
2069 T160 GTP	для T160 продольного и T250, T350 поперечного	157	10	5,520	1115 38 4
2069 T250 GTP	для T250 продольного	206	10	7,110	1115 38 6
2069 T350 GTP	для T350 продольного	245	10	8,450	1115 38 8

St. Сталь **GTP** гальванически-оцинкованный, стандартный цвет € /100 шт.
Профильная рейка 35 x 7,5 мм согласно DIN EN 60715 (ранее DIN EN 50022).

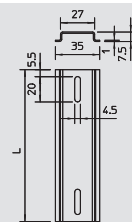

Вставной уплотнитель для распределительных коробок Т-серии



Тип	Размер	для диаметра	Цвет	Трансп. коробка	Уп.	Вес	Арт.-№
		мм		Шт.	Шт.	кг/100 шт.	
EDK 25 LGR	M25	0-22	светло-серый	1000	100	0,175	2011 63 8
EDK 32 LGR	M32	0-27	светло-серый	300	50	0,260	2011 64 6
EDK 40 LGR	M40	0-34	светло-серый	300	25	0,425	2011 65 4
EDK 25 RW	M25	0-22	белоснежный	1000	100	0,175	2011 68 9
EDK 32 RW	M32	0-27	белоснежный	300	50	0,260	2011 69 7
EDK 40 RW	M40	0-34	белоснежный	300	25	0,425	2011 70 0

EVA Этиленвинилацетат € /100 шт.
Вставной уплотнитель можно адаптировать к любому диаметру кабеля путем постепенного срезания.

Размеры

G	L	A	D1	D2	D3	D4	D5	D6	D7	D8	D9
	мм	мм	мм	мм	мм	мм	мм	мм	мм	мм	мм
M25	10,1	2,2	29,5	25,4	0-5	4-10	9-15	14,5-18	18,5-22		
M32	11,4	2,2	36,4	32,3	0-5	4-10	9-15	14,5-18	18,5-22	24-27	
M40	13,4	2,2	44,1	40,2	0-5	4-10	9-15	14,5-18	18,5-22	24-27	31-34

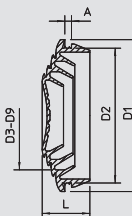

Вставной уплотнитель для труб для распределительных коробок Т-серии



Тип	Размер	для диаметра	Цвет	Трансп. коробка	Уп.	Вес	Арт.-№
		мм		Шт.	Шт.	кг/100 шт.	
EDR 25 16-20 LGR	M25	16 & 20	светло-серый	50	50	0,520	2011 50 6
EDR 25 20-25 LGR	M25	20 & 25	светло-серый	50	50	0,680	2011 51 4
EDR 32 20-25 LGR	M32	20 & 25	светло-серый	50	50	1,020	2011 52 2
EDR 32 25-32 LGR	M32	25 & 32	светло-серый	50	50	1,170	2011 53 0
EDR 40 25-32 LGR	M40	25 & 32	светло-серый	25	25	1,950	2011 53 8
EDR 40 32-40 LGR	M40	32 & 40	светло-серый	25	25	2,200	2011 54 6

PBX поливинилхлорид € /100 шт.
Вставной уплотнитель для распределительных коробок.

Размеры

G	L	A	D1	D2	D3	D4
	мм	мм	мм	мм	мм	мм
M25	30	2,2	29,5	25,3	15,0	18,4
M25	30	2,2	29,5	25,3	18,5	24,2
M32	36	2,2	36,4	32,3	18,5	24,2
M32	36	2,2	37	32,3	24	31,2
M40	49	2,2	44,4	40,3	24	31,2
M40	49	2,2	46	42,3	31	39,2

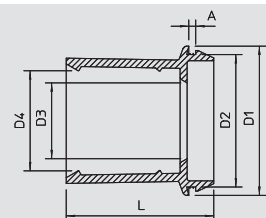

Аксессуары для распределительных коробок Т-серии

Вставной уплотнитель EDVS

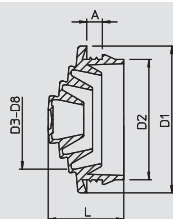

Тип	Размер	для диаметра	Цвет	Трансп. коробка	Уп.	Вес	Арт.-№
		мм		Шт.	Шт.	кг/100 шт.	
EDVS M20 LGR	M 20	0-17	светло-серый	1200	100	0,125	2012 37 5



PE Полиэтилен

€/100 шт.

Вставной уплотнитель можно адаптировать к любому диаметру кабеля путем постепенного срезания.

Размеры вставного уплотнения

G	L	A	D1	D2	D3	D4	D5	D6	D7	D8
	мм	мм	мм	мм	мм	мм	мм	мм	мм	мм
M20	12,8	3,4	24,8	20,3	0 - 6	5 - 10	9 - 15	14 - 17		

Кабельный ввод с метрической резьбой

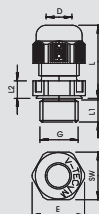

Тип	Резьба	Цвет	Трансп. коробка	Уп.	Вес	Арт.-№	№ изд. E-Nr.
			Шт.	Шт.	кг/100 шт.		
V-TEC VM25 LGR	M25 x 1.5	светло-серый	300	25	1,360	2022 86 8	1477203
V-TEC VM32 LGR	M32 x 1.5	светло-серый	240	20	2,230	2022 87 0	1477204
V-TEC VM40 LGR	M40 x 1.5	светло-серый	120	10	3,467	2022 87 2	1477205



PA полиамид

€/100 шт.

Кабельные вводы V-TEC VM - самый быстрый и удобный способ обеспечить разгрузку от натяжения и герметичность. Степень защиты IP 68 достигается благодаря специальной уплотнительной кромке, выполненной в ламельной технологии ОБО. Функции разгрузки от натяжения и герметичность протестированы согласно DIN EN 50262. С универсальной метрической резьбой. Метрическая резьба обеспечивает прочную фиксацию и полную герметичность. Кабельные вводы V-TEC универсальны в применении и подходят как для небольших жилых помещений, так и для крупных промышленных комплексов. Диапазон рабочих температур: от -20° С до +65° С.

Размеры кабельного ввода V-TEC

G	D	Размер под ключ	E	L мин.	L макс.	L1	L2
	мм	мм	мм	мм	мм	мм	мм
M25 x 1,5	9 - 17	29	32	26	35	10	6
M32 x 1,5	15 - 21	36	41	29	40	11	6
M40 x 1,5	16 - 28	44	50	36	46	11	7

Контргайка с метрической резьбой

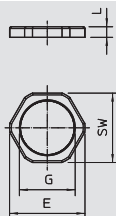

Тип	Резьба	Цвет	Размер под ключ	Размер E	Размер L	Трансп. коробка	Уп.	Вес	Арт.-№
			мм	мм	мм	Шт.	Шт.	кг/100 шт.	
116 M25 LGR PA	M25x1.5	светло-серый	32	36	6,5	1000	100	0,297	2048 93 0
116 M32 LGR PA	M32x1.5	светло-серый	41	46	7	500	50	0,610	2048 94 9
116 M40 LGR PA	M40x1.5	светло-серый	50	56	7	250	25	1,683	2048 95 7



PA полиамид

€/100 шт.

Контргайка согласно DIN 46319, с метрической резьбой согласно IEC 423.

Огнестойкие распределительные коробки FireBox T-серии со вставными уплотнителями и внутренним креплением



Не содержащая галогенов распределительная коробка с мягкими вставными уплотнителями, в комплекте с маркированной защитной клеммой, с установленным блоком подключения из специального керамического материала, устойчивого к воздействию высоких температур. Поставляется с 2 огнестойкими винтовыми анкерами MMS 6x50 для крепления без дюбелей. Степень защиты IP65, класс ударной прочности T100ED... IK08; T160ED... IK05.

Клеммы с номинальным поперечным сечением 6/10/16 мм², протестированы и допущены к применению с силовым кабелем. Возможно применение с многожильным кабелем (см. инструкцию по монтажу). Подробную информацию о типах и производителях кабеля можно найти в общем строительном акте испытаний Сертификационного центра МРА NRW.



Огнестойкая распределительная коробка FireBox T100ED с внутренним креплением

Тип	Номинальное поперечное сечение мм ²	Количество зажимов	Вводы	Цвет	Уп. Шт.	Вес кг/100 шт.	Арт.-№
T 100 ED 6-5	6	5	8 x M25 2 x M32	оранжевый	1	34,000	7205 53 0
T 100 ED 10-5	10	5	8 x M25 2 x M32	оранжевый	1	35,900	7205 53 3

PP Полипропилен

€/шт.

Места крепления + защитная клемма;
внутренние размеры: 136 x 102 x 57 мм.

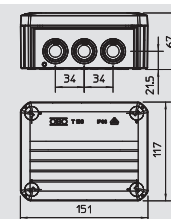

Огнестойкая распределительная коробка FireBox T160ED с внутренним креплением

Тип	Номинальное поперечное сечение мм ²	Количество зажимов	Вводы	Цвет	Уп. Шт.	Вес кг/100 шт.	Арт.-№
T 160 ED 16-5	16	5	7 x M25 5 x M32	оранжевый	1	62,500	7205 53 6

PP Полипропилен

€/шт.

Места крепления + защитная клемма;
внутренние размеры: 176 x 135 x 67 мм.

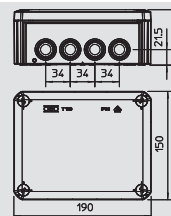

Огнестойкая распределительная коробка FireBox T100ED с внутренним креплением и фиксатором

Тип	Номинальное поперечное сечение мм ²	Количество зажимов	Вводы	Цвет	Уп. Шт.	Вес кг/100 шт.	Арт.-№
T 100 ED 6-6 F	6	6	8 x M25 2 x M32	оранжевый	1	38,650	7205 55 0
T 100 ED 10-6 F	10	6	8 x M25 2 x M32	оранжевый	1	38,650	7205 55 3

PP Полипропилен

€/шт.

Места крепления + защитная клемма;
внутренние размеры: 136 x 102 x 57 мм.

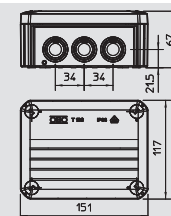

Огнестойкие распределительные коробки FireBox T-серии со вставными уплотнителями и наружным креплением



Не содержащая галогенов распределительная коробка с мягкими вставными уплотнителями, в комплекте с маркированной защитной клеммой, скобой для наружного крепления и с установленным блоком подключения из специального керамического материала, устойчивого к воздействию высоких температур. Поставляется с 2 огнестойкими винтовыми анкерами MMS 6x50 для крепления без дюбелей. Степень защиты IP65, класс ударной прочности T100ED... IK08; T160ED... IK05.

Клеммы с номинальным поперечным сечением 6/10/16 мм², протестированы и допущены к применению с силовым кабелем. Возможно применение с многожильным кабелем (см. инструкцию по монтажу). Подробную информацию о типах и производителях кабеля можно найти в общем строительном акте испытаний Сертификационного центра MPA NRW.

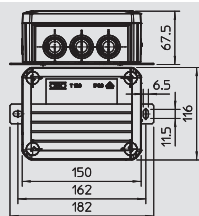

Огнестойкая распределительная коробка FireBox T100ED с наружным креплением

Тип	Номинальное поперечное сечение мм ²	Количество зажимов	Входы	Цвет	Уп. Шт.	Вес кг/100 шт.	Арт.-№
T 100 ED 6-5 A	6	5	8 x M25 2 x M32	оранжевый	1	38,500	7205 54 0
T 100 ED 10-5 A	10	5	8 x M25 2 x M32	оранжевый	1	40,600	7205 54 3

PP Полипропилен

€/шт.

Места крепления + защитная клемма;
внутренние размеры: 136 x 102 x 57 мм.

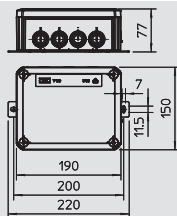

Огнестойкая распределительная коробка FireBox T160ED с наружным креплением

Тип	Номинальное поперечное сечение мм ²	Количество зажимов	Входы	Цвет	Уп. Шт.	Вес кг/100 шт.	Арт.-№
T 160 ED 16-5 A	16	5	7 x M25 5 x M32	оранжевый	1	60,000	7205 54 6

PP Полипропилен

€/шт.

Места крепления + защитная клемма;
внутренние размеры: 176 x 135 x 67 мм.

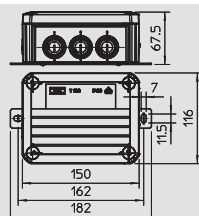

Огнестойкая распределительная коробка FireBox T100ED с наружным креплением и фиксатором

Тип	Номинальное поперечное сечение мм ²	Количество зажимов	Входы	Цвет	Уп. Шт.	Вес кг/100 шт.	Арт.-№
T 100 ED 6-6 AF	6	6	8 x M25 2 x M32	оранжевый	1	43,330	7205 56 0
T 100 ED 10-6 AF	10	6	8 x M25 2 x M32	оранжевый	1	43,340	7205 56 3

PP Полипропилен

€/шт.

Места крепления + защитная клемма;
внутренние размеры: 136 x 102 x 57 мм.



Огнестойкие распределительные коробки FireBox T-серии со вставными уплотнителями, для телекоммуникационного кабеля



Не содержащая галогенов распределительная коробка с мягкими вставными уплотнителями, в комплекте с маркированной защитной клеммой для внутреннего и наружного крепления, с установленным блоком подключения из специального керамического материала, устойчивого к воздействию высоких температур. Поставляется с 2 огнестойкими винтовыми анкерами MMS 6x50 для крепления без дюбелей. Степень защиты IP65, класс ударной прочности T100ED... IK08; T350ED... IK06.

Клеммы с номинальным поперечным сечением 4 мм², протестированы и допущены к применению с многожильным телекоммуникационным кабелем с диаметром жил 0,8 мм (0,5 мм²). Возможно применение с многожильным кабелем (см. инструкцию по монтажу). Подробную информацию о типах и производителях кабеля можно найти в общем строительном акте испытаний Сертификационного центра MPA NRW.

Огнестойкая распределительная коробка FireBox T100ED для телекоммуникационного кабеля, с внутренним креплением



Тип	Номинальное поперечное сечение мм ²	Количество зажимов	Входы	Цвет	Уп.	Вес	Арт.-№
					Шт.	кг/100 шт.	
T 100 ED 4-10 D	4	10	8 x M25 2 x M32	оранжевый	1	38,300	7205 58 0

PP Полипропилен

Места крепления + 2 защитные клеммы;
внутренний размер: 136 x 102 x 57 мм.

€/шт.

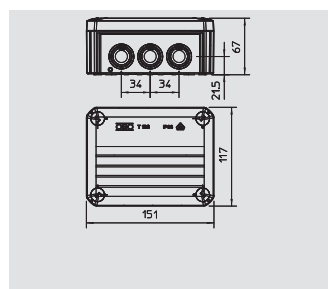

Огнестойкая распределительная коробка FireBox T100ED для телекоммуникационного кабеля, с наружным креплением



Тип	Номинальное поперечное сечение мм ²	Количество зажимов	Входы	Цвет	Уп.	Вес	Арт.-№
					Шт.	кг/100 шт.	
T 100 ED 4-10 AD	4	10	8 x M25 2 x M32	оранжевый	1	45,600	7205 58 3

PP Полипропилен

Места крепления + 2 защитные клеммы;
внутренние размеры: 136 x 102 x 57 мм.

€/шт.

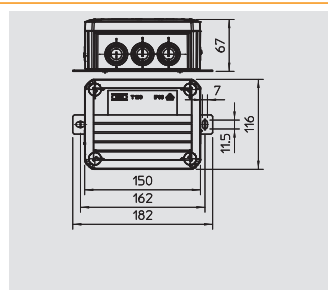

Огнестойкая распределительная коробка FireBox T350ED для телекоммуникационного кабеля, с наружным креплением



Тип	Номинальное поперечное сечение мм ²	Количество зажимов	Входы	Цвет	Уп.	Вес	Арт.-№
					Шт.	кг/100 шт.	
T 350 ED 4-28 AD	4	28	16 x M32 + 8 x M40	оранжевый	1	163,000	7205 59 0

PP Полипропилен

Места крепления + 4 защитные клеммы;
внутренние размеры: 267 x 182 x 110 мм.

€/шт.

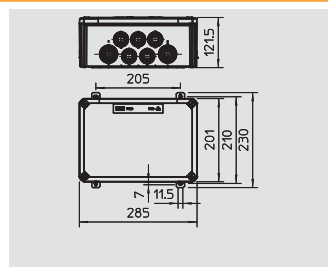

Огнестойкие распределительные коробки FireBox T-серии, закрытое исполнение



Не содержащая галогенов распределительная коробка закрытого исполнения, с мягкими вставными уплотнителями, в комплекте с маркированной защитной клеммой, с установленным блоком подключения из специального керамического материала, устойчивого к воздействию высоких температур. Поставляется с 2 огнестойкими винтовыми анкерами MMS 6x50 для крепления без дюбелей. Степень защиты IP65, класс ударной прочности T100ED... IK08; T160ED... IK05. Расположение отверстий для кабельных вводов V-TEC на боковых стенках коробки может быть произвольным.

Клеммы с номинальным поперечным сечением 6/10/16 мм² с диаметром жил 0,8 мм. Возможно применение с многожильным кабелем (см. инструкцию по монтажу). Подробную информацию о типах кабеля можно найти в общем строительном акте испытаний Сертификационного центра MPA NRW.

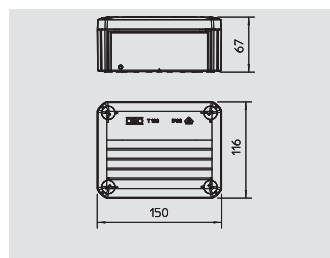

Огнестойкая распределительная коробка FireBox T100E с внутренним креплением

Тип	Цвет	Трансп. коробка Шт.	Уп. Шт.	Вес кг/100 шт.	Арт.-№	№ изд. E-Nr.
T 100 E 4-5	оранжевый	17	1	27,400	7205 51 0	1437845

PP Полипропилен

€/шт.

Места крепления + защитная клемма; внутренние размеры: 136 x 102 x 57 мм.

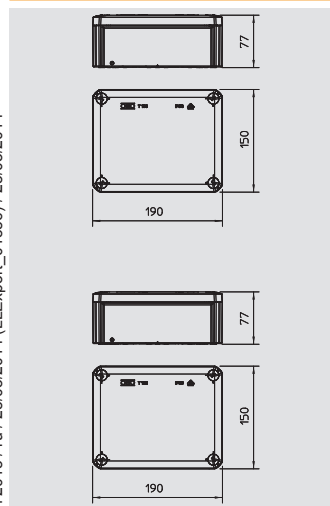

Огнестойкая распределительная коробка FireBox T160E с внутренним креплением

Тип	Цвет	Трансп. коробка Шт.	Уп. Шт.	Вес кг/100 шт.	Арт.-№	№ изд. E-Nr.
T 160 E 10-5	оранжевый	5	1	48,700	7205 52 4	1437846
T 160 E 16-5	оранжевый	5	1	53,800	7205 52 8	1437847

PP Полипропилен

€/шт.

Места крепления + защитный провод; внутренние размеры: 176 x 135 x 67 мм.

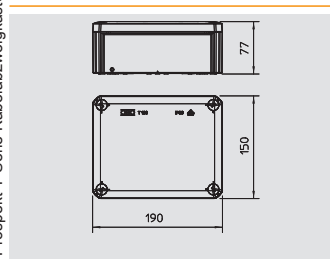

Огнестойкая распределительная коробка FireBox T160E для телекоммуникационного кабеля, с внутренним креплением

Тип	Цвет	Трансп. коробка Шт.	Уп. Шт.	Вес кг/100 шт.	Арт.-№	№ изд. E-Nr.
T 160 E 4-8D	оранжевый	5	1	46,500	7205 52 0	1437848

PP Полипропилен

€/шт.

Места крепления без защитной клеммы; Внутренние размеры: 176 x 135 x 67 мм.



Аксессуары для огнестойких распределительных коробок FireBox T-серии



Монтажная пластина для огнестойких коробок FireBox T-серии

Тип	Высота мм	Раз- мер В мм	Раз- мер х мм	Раз- мер у мм	Для распределительных коробок	Уп. Шт.	Вес кг/100 шт.	Арт.-№
MP T610	141	185	52	125	T100E...A	1	23,600	7205 48 0
MP T616	159	220	63	165	T160E...A	1	34,500	7205 48 4

St. Сталь **DD** покрыто слоем цинка-алюминия, методом двойного погружения €/шт.

Монтажная пластина для крепления огнестойких распределительных коробок FireBox T-серии (с наружным креплением) к кабельным лоткам листового или лестничного типа с боковой стенкой высотой 60 мм. Изогнутая форма и усиленное исполнение из гофрированной стали позволяют прокладывать огнестойкий кабель без необходимости сгибать его над боковой стенкой лотка. В комплекте с крепежным материалом.

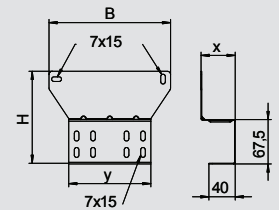

Фиксатор для огнестойких распределительных коробок FireBox T-серии

Тип	Уп. Шт.	Вес кг/100 шт.	Арт.-№
TE-FH 520	1	1,800	7205 57 0

€/шт.

Фиксатор со штыковым замком для крепления элементов размера Ø 5 x 20 мм. С огнестойкими соединительными проводами с номинальным поперечным сечением 2,5 мм², без изоляции. Для монтажа огнестойких распределительных коробок FireBox T-серии в открытом пространстве с помощью крепежного материала, поставляемого в комплекте.

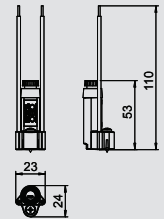

Огнестойкий кабельный ввод с глухой гайкой

Тип	Резьба	Цвет	Трансп. коробка Шт.	Уп. Шт.	Вес кг/100 шт.	Арт.-№
V-TEC VM20+ OR	M20 x 1,5	оранжевый	100	10	1,106	7205 66 0
V-TEC VM25+ OR	M25 x 1,5	оранжевый	100	10	1,710	7205 66 3
V-TEC VM32+ OR	M32 x 1,5	оранжевый	100	10	2,840	7205 66 6
V-TEC VM40+ OR	M40 x 1,5	оранжевый	120	10	5,150	7205 66 9

PA/GF полиамид со стекловолоконным усилением €/100 шт.

Прочный кабельный ввод в комплекте с глухой гайкой, с метрической соединительной резьбой в соответствии с требованиями МЭК 423. Комплект обеспечивает высокую степень герметичности. Разгрузка от натяжения, защита от прокручивания и герметичность на всей области натяжения. Уплотнительное кольцо из хлоропренового/бутадиен-нитрильного каучука. Прессованная уплотнительная кромка на промежуточной опоре, уплотнительное кольцо с соединительной резьбой не требуется. Комплект протестирован в Сертификационном центре VDE согласно DIN EN 50262, степень защиты IP 68 при 5 бар/1 ч. Для повышения живучести электрических конструкций согласно DIN 4102, часть 12, в комбинации с огнестойкими распределительными коробками FireBox T-серии.

Размеры системы кабельных вводов V-TEC

G	D	SW1	E1, E2	SW2	E2	L мин.	L макс.	L1	L2	L3
M20 x 1,5	6 - 13	24	27	24	27	23,5	30,5	9	5	6
M25 x 1,5	9 - 17	29	32	32	36	26	35	10	6	6,5
M32 x 1,5	15 - 21	36	41	41	46	29	40	11	6	7
M40 x 1,5	16 - 28	44	50	50	56	36	46	11	7	7,5

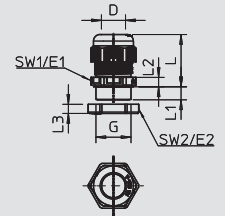

Вставной уплотнитель для огнестойких распределительных коробок FireBox T-серии

Тип	Размер для диаметра мм	Цвет	Уп. Шт.	Вес кг/100 шт.	Арт.-№
EDK 25 OR	M25	0-22	10	0,165	7205 67 5
EDK 32 OR	M32	0-27	10	274,000	7205 67 7
EDK 40 OR	M40	0-34	10	0,420	7205 67 9

EVA Этиленвинилацетат €/100 шт.

Вставной уплотнитель можно адаптировать к любому диаметру кабеля путем постепенного срезания.

G	L	A	D1	D2	D3	D4	D5	D6	D7	D8	D9
M25	10,1	2,2	29,5	25,4	0-5	4-10	9-15	14,5-18	18,5-22		
M32	11,4	2,2	36,4	32,3	0-5	4-10	9-15	14,5-18	18,5-22	24-27	
M40	13,4	2,2	44,1	40,2	0-5	4-10	9-15	14,5-18	18,5-22	24-27	31-34

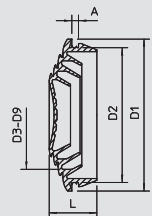

Аксессуары для огнестойких распределительных коробок FireBox T-серии

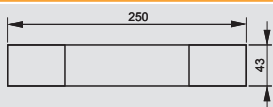

Маркировочная табличка

Тип	Язык	Уп.	Вес	Арт.-№
KS-E DE	Немецкий	10	0,600	7205 42 3
KS-E EN	Английский	10	0,600	7205 43 2
KS-E HU	Венгерский	10	0,600	7205 43 4
KS-E PL	Польский	10	0,600	7205 43 6

ПВХ поливинилхлорид

€/шт.

Самоклеющаяся идентификационная табличка для маркировки в соответствии с допусками кабельных сетей для конструкций повышенной живучести согласно DIN 4102 часть 12.



Распределительные коробки Т-серии с отверстиями для прямого ввода кабеля и розетками Modul 45

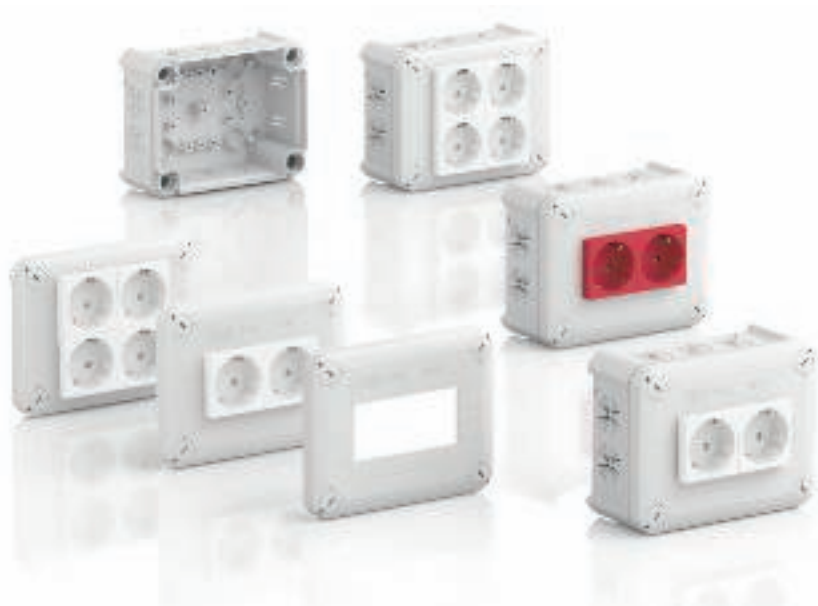

- Готовое решение с розетками Modul 45 с защитным контактом, установленными в крышке.
- Кабель и провода диаметром от 7 до 21 мм можно ввести в коробку без применения кабельных вводов. Специальная конструкция отверстий обеспечивает прочную фиксацию кабеля и препятствует его случайному выпадению.
- Внимание: монтаж коробок должен осуществляться согласно требованиям VDE 0620-1 только квалифицированными специалистами. Неправильный монтаж может представлять угрозу.



Распределительная коробка Т 100 NL S, с 2 розетками Modul 45, 1-полюсными

Тип	Исполнение	Вво-ды	Цвет	Трансп. коробка Шт.	Уп. Шт.	Вес кг/100 шт.	Арт.-№
T 100 2MSD WS	2 розетки 33° белого цвета	10	светло-серый	5	1	25,850	2007 82 1

PP Полипропилен

Внутренние размеры: 136 x 102 x 57 мм.

€/шт.

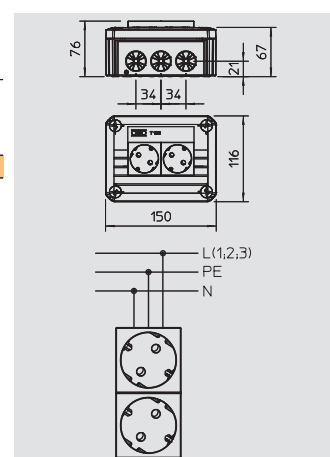

Распределительная коробка Т 100 NL S с 2 розетками Modul 45, 1-полюсными

Тип	Исполнение	Вво-ды	Цвет	Трансп. коробка Шт.	Уп. Шт.	Вес кг/100 шт.	Арт.-№
T 100 2MSD RO	2 розетки 33° красного цвета	10	светло-серый	5	1	25,000	2007 82 3

PP Полипропилен

Внутренние размеры: 136 x 102 x 57 мм.

€/шт.

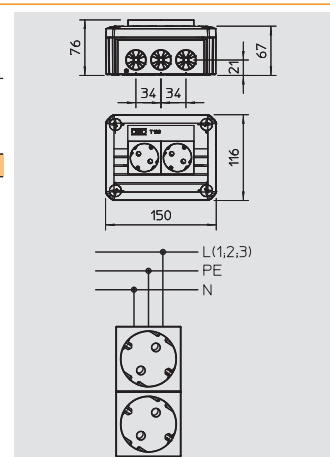

Распределительные коробки Т-серии с отверстиями для прямого ввода кабеля и розетками Modul 45

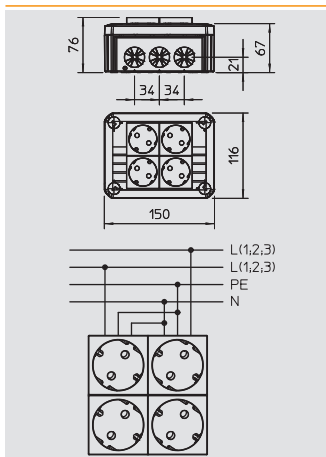

Распределительная коробка Т 100 NL S, с 4 розетками Modul 45, 2-полюсными

Тип	Исполнение	Вво-ды	Цвет	Трансп. коробка Шт.	Уп. Шт.	Вес кг/100 шт.	Арт.-№
T 100 4MSD WS	4 розетки 33° белого цвета	10	светло-серый	5	1	35,200	2007 82 5

PP Полипропилен €/шт.
Внутренние размеры: 136 x 102 x 57 мм.

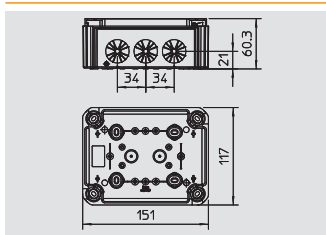

Основание распределительной коробки, без крышки

Тип	Исполнение	Вво-ды	Цвет	Трансп. коробка Шт.	Уп. Шт.	Вес кг/100 шт.	Арт.-№
T 100 UT ZE	с разгрузкой от натяжения	10	светло-серый	5	1	16,270	2007 80 4

PP Полипропилен €/шт.
Внутренние размеры: 136 x 102 x 57 мм.

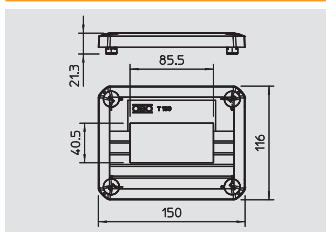

Крышка для распределительной коробки Т 100, со штампованным отверстием для розеток

Тип	Исполнение	Цвет	Трансп. коробка Шт.	Уп. Шт.	Вес кг/100 шт.	Арт.-№
T 100 D MSD2A	для 2 устройств серии Modul-45	светло-серый	8	1	6,200	2007 82 6

PP Полипропилен €/шт.

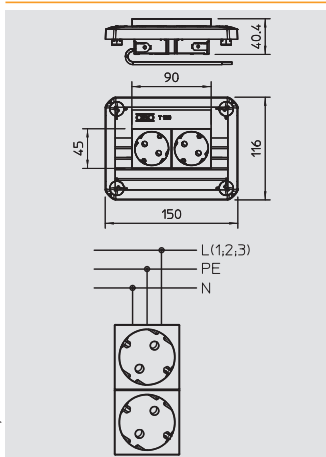

Крышка для распределительной коробки Т 100, с 2 розетками Modul 45

Тип	Исполнение	Цвет	Трансп. коробка Шт.	Уп. Шт.	Вес кг/100 шт.	Арт.-№
T 100 D 2MSD RO	2 розетки 33° белого цвета	светло-серый	4	1	15,600	2007 82 4

PP Полипропилен €/шт.

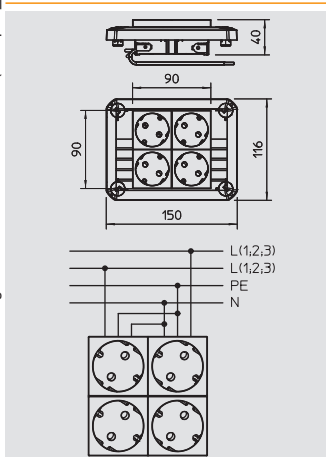

Крышка для распределительной коробки Т 100, с 4 розетками Modul 45

Тип	Исполнение	Цвет	Трансп. коробка Шт.	Уп. Шт.	Вес кг/100 шт.	Арт.-№
T 100 D 4MSD WS	4 розетки 33° белого цвета	светло-серый	4	1	24,900	2007 82 9

PP Полипропилен €/шт.



Распределительные коробки Т-серии с 3-полюсными однофазными гнездовыми разъемами Wieland



- Готовое решение с установленными гнездовыми разъемами Wieland (тип GST18-i3, 1-фазные, подключенные).
- Кабель и провода диаметром от 7 до 21 мм можно ввести в коробку без применения кабельных вводов. Специальная конструкция отверстий обеспечивает прочную фиксацию кабеля и препятствует его случайному выпадению.
- Внимание: монтаж коробок должен осуществляться согласно требованиям VDE 0620-1 только квалифицированными специалистами. Неправильный монтаж может представлять угрозу.



Распределительная коробка Т 100 WB3 с гнездовым разъемом Wieland

Тип	Исполнение	Вводы	Цвет	Трансп. коробка Шт.	Уп. Шт.	Вес кг/100 шт.	Арт.-№
T 100 WB3	разъем Wieland	4 кабельных ввода	светло-серый	40	1	14,600	2007 80 7

PP Полипропилен

Внутренние размеры: 136 x 102 x 57 мм.

€/шт.

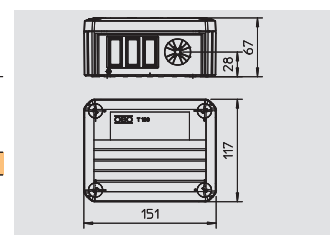

Распределительная коробка Т 100 WB2S3 с гнездовым разъемом Wieland

Тип	Исполнение	Вводы	Цвет	Трансп. коробка Шт.	Уп. Шт.	Вес кг/100 шт.	Арт.-№
T 100 WB 2S3	разъем Wieland 2 s	4 кабельных ввода	светло-серый	40	1	20,500	2007 80 9

PP Полипропилен

Внутренние размеры: 136 x 102 x 57 мм.

€/шт.

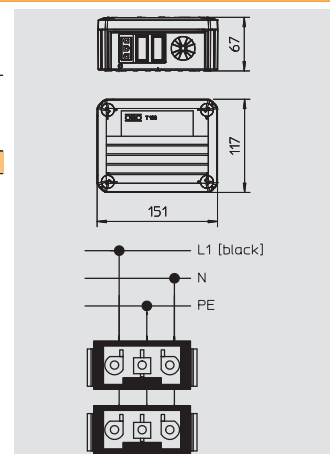

Распределительные коробки Т-серии с 3-полюсными однофазными гнездовыми разъемами Wieland

Распределительная коробка Т 100 WB3S3 с гнездовым разъемом Wieland

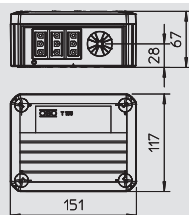

Тип	Исполнение	Вво-ды	Цвет	Трансп. коробка Шт.	Уп. Шт.	Вес кг/100 шт.	Арт.-№
T 100 WB 3S3	разъем Wieland 3 s	4 кабельных ввода	светло-серый	40	1	22,300	2007 81 3

PP Полипропилен

€/шт.

Внутренние размеры: 136 x 102 x 57 мм.

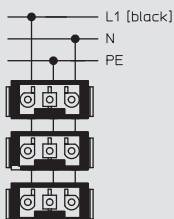

Распределительная коробка Т 100 WB4S3 с гнездовым разъемом Wieland

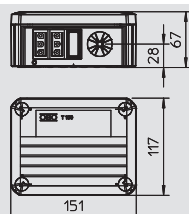

Тип	Исполнение	Вво-ды	Цвет	Трансп. коробка Шт.	Уп. Шт.	Вес кг/100 шт.	Арт.-№
T 100 WB 4S3	разъем Wieland 4 s	4 кабельных ввода	светло-серый	40	1	25,400	2007 81 1

PP Полипропилен

€/шт.

Внутренние размеры: 136 x 102 x 57 мм.

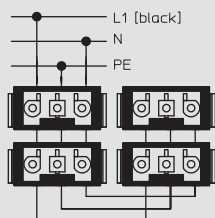

Распределительная коробка Т 100 WB 6S3 с гнездовым разъемом Wieland

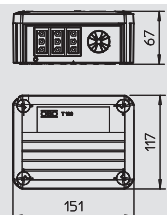

Тип	Исполнение	Вво-ды	Цвет	Трансп. коробка Шт.	Уп. Шт.	Вес кг/100 шт.	Арт.-№
T 100 WB 6S3	разъем W 6s	4 кабельных ввода	светло-серый	40	1	29,400	2007 82 2

PP Полипропилен

€/шт.

Внутренние размеры: 136 x 102 x 57 мм.

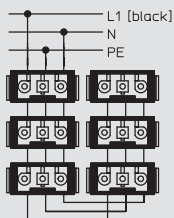

Распределительные коробки Т-серии с 3-полюсными двухфазными гнездовыми разъемами Wieland



- Готовое решение с установленными гнездовыми разъемами Wieland (тип GST18-i3, 2-фазные, подключенные).
- Кабель и провода диаметром от 7 до 21 мм можно ввести в коробку без применения кабельных вводов. Специальная конструкция отверстий обеспечивает прочную фиксацию кабеля и препятствует его случайному выпадению.
- Внимание: монтаж коробок должен осуществляться согласно требованиям VDE 0620-1 только квалифицированными специалистами. Неправильный монтаж может представлять угрозу.



Распределительная коробка Т 100 WB 1W3 1S3 с гнездовым разъемом Wieland

Тип	Исполнение	Вводы	Цвет	Трансп. коробка Шт.	Уп. Шт.	Вес кг/100 шт.	Арт.-№
T 100 WB 1W3 1S3	разъем W 1w+1s	4 кабельных ввода	светло-серый	40	1	21,600	2007 81 5

PP Полипропилен

Внутренние размеры: 136 x 102 x 57 мм.

€/шт.

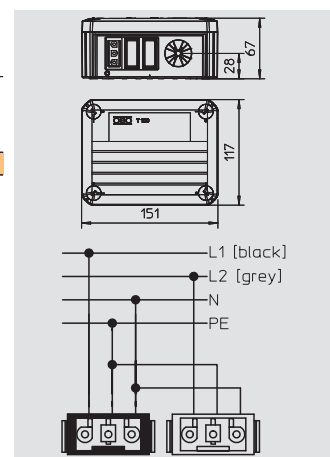

Распределительная коробка Т 100 WB 1W3 2S3 с гнездовым разъемом Wieland

Тип	Исполнение	Вводы	Цвет	Трансп. коробка Шт.	Уп. Шт.	Вес кг/100 шт.	Арт.-№
T 100 WB 1W3 2S3	разъем W 1w+2s	4 кабельных ввода	светло-серый	40	1	23,600	2007 81 7

PP Полипропилен

Внутренние размеры: 136 x 102 x 57 мм.

€/шт.

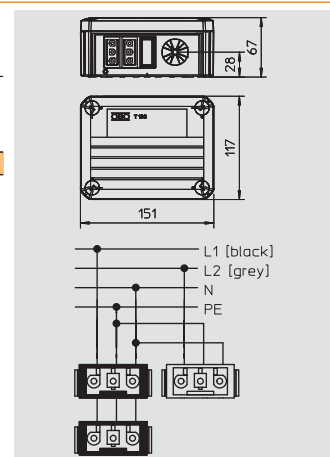

Распределительные коробки Т-серии с 3-полюсными двухфазными гнездовыми разъемами Wieland

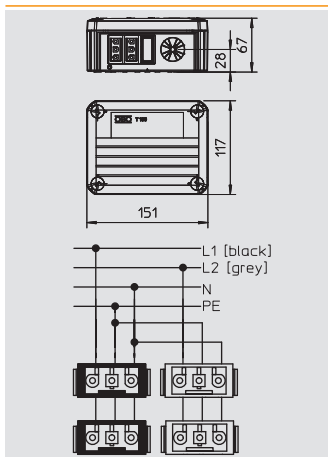

Распределительная коробка Т 100 WB 2W3 2S3 с гнездовым разъемом Wieland

Тип	Исполнение	Вво-ды	Цвет	Трансп. коробка Шт.	Уп. Шт.	Вес кг/100 шт.	Арт.-№
T 100 WB 2W3 2S3	разъем W 2w+2s	4 кабельных ввода	светло-серый	40	1	25,500	2007 81 9

PP Полипропилен

Внутренние размеры: 136 x 102 x 57 мм.

€/шт.

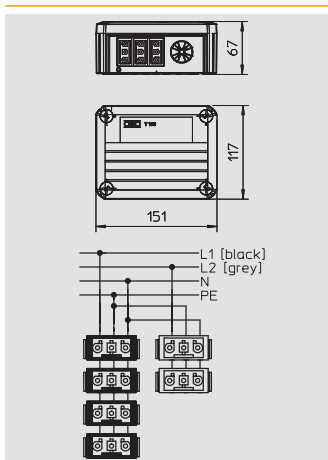

Распределительная коробка Т 100 WB 2W3 4S3 с гнездовым разъемом Wieland

Тип	Исполнение	Вво-ды	Цвет	Трансп. коробка Шт.	Уп. Шт.	Вес кг/100 шт.	Арт.-№
T 100 WB 2W3 4S3	разъем W 2w+4s	4 кабельных ввода	светло-серый	40	1	29,400	2007 82 0

PP Полипропилен

Внутренние размеры: 136 x 102 x 57 мм.

€/шт.



Распределительные коробки Т-серии с 3-полюсными трехфазными гнездовыми разъемами Wieland



- Готовое решение с установленными 3-полюсными гнездовыми разъемами Wieland (тип GST18-i3, 3-фазные, подключенные).
- Кабель и провода диаметром от 7 до 21 мм можно ввести в коробку без применения кабельных вводов. Специальная конструкция отверстий обеспечивает прочную фиксацию кабеля и препятствует его случайному выпадению.
- Внимание: монтаж коробок должен осуществляться согласно требованиям VDE 0620-1 только квалифицированными специалистами. Неправильный монтаж может представлять угрозу.



Распределительная коробка Т 100 WB6S 3x2 с гнездовым разъемом Wieland

Тип	Исполнение	Входы	Цвет	Трансп. коробка Шт.	Уп. Шт.	Вес кг/100 шт.	Арт.-№
T 100 WB 6S 3x2	Разъем W-3x2 (ws; sw; rt)	4	светло-серый	40	1	29,500	2007 81 4

PP Полипропилен

Внутренние размеры: 136 x 102 x 57 мм.

€/шт.

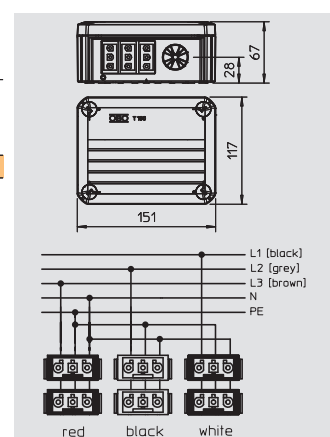

Распределительные коробки T-серии с 4-полюсными двухфазными гнездовыми разъемами Wieland



- Готовое решение с установленными 5-полюсными гнездовыми разъемами Wieland (к каждому разъему подключены провода L1 и L2).
- Кабель и провода диаметром от 7 до 21 мм можно ввести в коробку без применения кабельных вводов. Специальная конструкция отверстий обеспечивает прочную фиксацию кабеля и препятствует его случайному выпадению.
- Внимание: монтаж коробок должен осуществляться согласно требованиям VDE 0620-1 только квалифицированными специалистами. Неправильный монтаж может представлять угрозу.

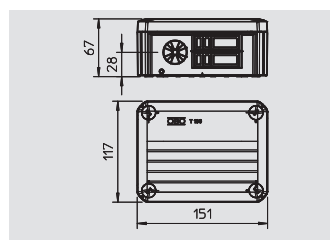

Распределительная коробка T 100 WB5 с гнездовым разъемом Wieland

Тип	Исполнение	Вводы	Цвет	Трансп. коробка Шт.	Уп. Шт.	Вес кг/100 шт.	Арт.-№
T 100 WB5	—	—	светло-серый	40	1	14,600	2007 84 0

PP Полипропилен

Внутренние размеры: 136 x 102 x 57 мм.

€/шт.

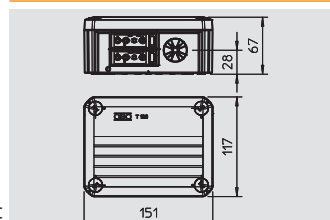

Распределительная коробка T 100 WB 2S4 с гнездовым разъемом Wieland

Тип	Исполнение	Вводы	Цвет	Трансп. коробка Шт.	Уп. Шт.	Вес кг/100 шт.	Арт.-№
T 100 WB 2s4	—	—	светло-серый	40	1	24,000	2007 84 8

PP Полипропилен

Внутренние размеры: 136 x 102 x 57 мм.

€/шт.

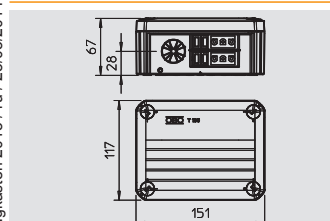
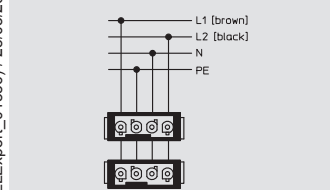

Распределительная коробка 100 WB 3S3 1S4 с гнездовым разъемом Wieland

Тип	Исполнение	Вводы	Цвет	Трансп. коробка Шт.	Уп. Шт.	Вес кг/100 шт.	Арт.-№
T 100 WB 3S3 1S4	—	—	светло-серый	40	1	25,500	2007 84 4

PP Полипропилен

Внутренние размеры: 136 x 102 x 57 мм.

€/шт.

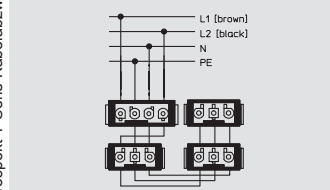

Распределительные коробки Т-серии с 5-полюсными трехфазными гнездовыми разъемами Wieland



- Готовое решение с установленными 5-полюсными гнездовыми разъемами Wieland (к каждому разъему подключены провода L1 и L2).
- Кабель и провода диаметром от 7 до 21 мм можно ввести в коробку без применения кабельных вводов. Специальная конструкция отверстий обеспечивает прочную фиксацию кабеля и препятствует его случайному выпадению.
- Внимание: монтаж коробок должен осуществляться согласно требованиям VDE 0620-1 только квалифицированными специалистами. Неправильный монтаж может представлять угрозу.



Распределительная коробка Т 100 WB5 с гнездовым разъемом Wieland

Тип	Исполнение	Вводы	Цвет	Трансп. коробка Шт.	Уп. Шт.	Вес кг/100 шт.	Арт.-№
T 100 WB5	—	—	светло-серый	40	1	14,600	2007 84 0

PP Полипропилен

Внутренние размеры: 136 x 102 x 57 мм.

€/шт.

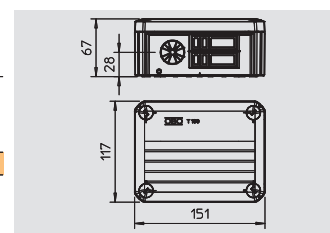

Распределительная коробка Т 100 WB 2S5 с гнездовым разъемом Wieland

Тип	Исполнение	Вводы	Цвет	Трансп. коробка Шт.	Уп. Шт.	Вес кг/100 шт.	Арт.-№
T 100 WB 2s5	—	—	светло-серый	40	1	25,000	2007 85 2

PP Полипропилен

Внутренние размеры: 136 x 102 x 57 мм.

€/шт.

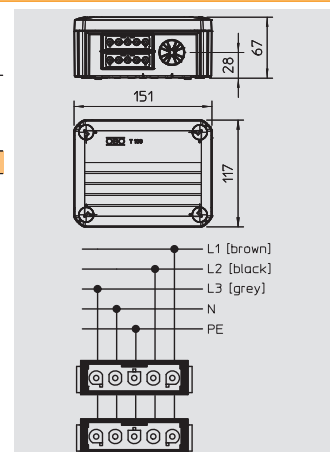

Распределительная коробка Т 100 WB 4S5 с гнездовым разъемом Wieland

Тип	Исполнение	Вводы	Цвет	Трансп. коробка Шт.	Уп. Шт.	Вес кг/100 шт.	Арт.-№
T 100 WB 4s5	—	—	светло-серый	40	1	28,000	2007 85 6

PP Полипропилен

€/шт.

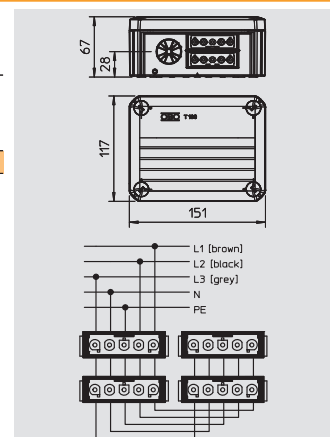

Распределительные коробки Т-серии с гнездовыми/штекерными разъемами Wieland



- Готовое решение с установленными 5-полюсными разъемами Wieland (к каждому разъему подключены провода L1, L2 и L3).
- Кабель и провода диаметром от 7 до 21 мм можно ввести в коробку без применения кабельных вводов. Специальная конструкция отверстий обеспечивает прочную фиксацию кабеля и препятствует его случайному выпадению.
- Внимание: монтаж коробок должен осуществляться согласно требованиям VDE 0620-1 только квалифицированными специалистами. Неправильный монтаж может представлять угрозу.

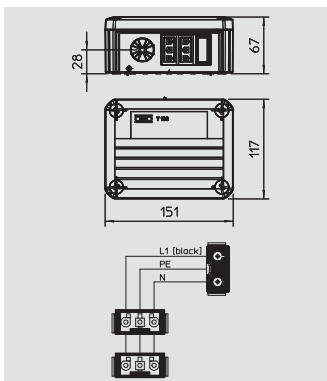

Распределительная коробка Т 100 WS 1S3 2S3D с гнездовым и штекерным разъемами Wieland

Тип	Исполнение	Вво-ды	Цвет	Трансп. коробка Шт.	Уп. Шт.	Вес кг/100 шт.	Арт.-№
T100 WS 1S3 2S3D	—	4	светло-серый	40	1	20,700	2007 87 6

PP Полипропилен

Внутренние размеры: 136 x 102 x 57 мм.

€/шт.

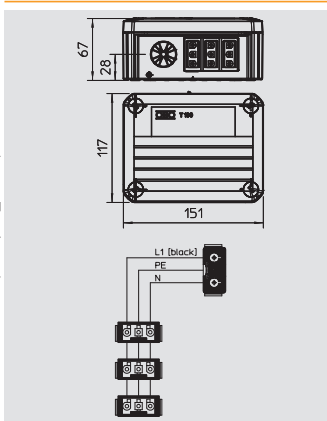

Распределительные коробки Т 100 WS 1S3 3S3A с гнездовым и штекерным разъемами Wieland

Тип	Исполнение	Вво-ды	Цвет	Трансп. коробка Шт.	Уп. Шт.	Вес кг/100 шт.	Арт.-№
T100 WS 1S3 3S3A	—	4	светло-серый	40	1	22,600	2007 87 0

PP Полипропилен

Внутренние размеры: 136 x 102 x 57 мм.

€/шт.



Распределительные коробки Т-серии с гнездовыми/штекерными разъемами Wieland



Распределительная коробка Т 100 WS 1S4 2S3C с гнездовым и штекерным разъемами Wieland

Тип	Исполнение	Вво-ды	Цвет	Трансп. коробка Шт.	Уп. Шт.	Вес кг/100 шт.	Арт.-№
T100 WS 1S4 2S3C	—	4	светло-серый	40	1	24.500	2007 87 4

PP Полипропилен

€/шт.

Внутренние размеры: 136 x 102 x 57 мм.

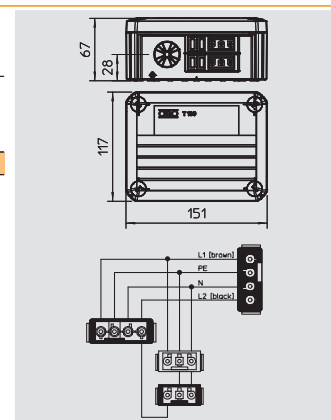

Заливочная масса Aquasit



- Масса подходит для монтажа электрических соединений напряжением до 400 В.
- Простое нанесение с помощью обычного монтажного пистолета.
- Масса густеет через 30 мин. после нанесения, высыхает через 2 часа.
- Масса может применяться при температуре от -40°C до +90°C.
- Мягкая эластичная масса принимает любую форму и при необходимости легко удаляется.
- Продукт экологически безвреден, в своем составе не содержит галогенов, силикона и изоцианатов; может утилизироваться как обычный бытовой мусор.

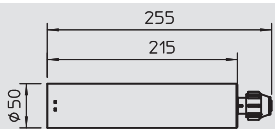

Заливочная масса Aquasit в картридже

Тип	Объем мл	Уп.	Вес	Арт.-№	№ изд. Е-№г.
		Шт.	кг/100 шт.		
KVM	250	1	42,000	2363 01 0	1647329

€/шт.

Двухкомпонентная заливочная масса Aquasit в картридже для применения в областях с предельно высокой и длительной влажностью. Она может также использоваться при механических ударах и вибрации. Картридж подходит для использования в обычном монтажном пистолете. Закрытая алюминиевая упаковка может сохраняться при комнатной температуре до одного года. После открытия картриджа материал необходимо выработать в течение 24 часов.

Свойства заливочной массы Aquasit:

Класс защиты: IP68 при 1,8 бар/1000 ч;

Номинальное напряжение: 400 В;

Пробивная прочность: >20 кВ/мм согласно VDE 0291 часть 2;

Рабочая температура: от -40 до +90°C;

Температура обработки: от 0 до +40°C;

Без галогенов, силикона, изоцианатов;

Не вредит окружающей среде и соответствует всем стандартам.

Расход заливочного компаунда AQUASIT

Тип	A6	A8	A11	A14	A18	T25	T40	T60	T100	B9/T
Количество картриджей на распределительную коробку	0,3	0,5	0,8	1,1	1,4	0,7	1,0	1,7	2,9	1,6

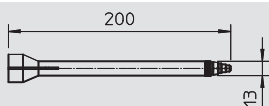

Смесительная трубка AQUASIT

Тип	Уп.	Вес	Арт.-№
	т.е.	кг/100 упак. едн.	
KVM-M	1	17,000	2363 01 5

€/т.е.

10 смесительных трубок в наборе. Легкое смешивание заливочной массы OBO AQUASIT при выдавливании из монтажного пистолета.

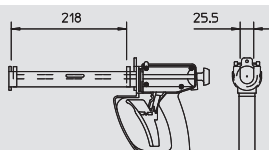

Монтажный пистолет Aquasit

Тип	Уп.	Вес	Арт.-№
	Шт.	кг/100 шт.	
KVM-P	2	100,000	2363 01 9

€/шт.

Однокомпонентный монтажный пистолет для использования с холодной заливочной массой AQUASIT. Пистолет может использоваться с обычными картриджами объемом 300 мл.



www.obocom.ru



ОБО Беттерманн

117246, Москва,
Научный проезд, д. 19, офис 1

Техническая поддержка

тел.: +7 (495) 510 22 37
факс: +7 (495) 510 22 38
e-mail: obo.office@obo.com.ru